



2420 - 2424 - 2428 - 2432

Инструкция по эксплуатации

Дата издания	01/2007
Дата печати	01/2007
Язык	RU
Относится к серийному номеру №	398.262
Номер документа	24.040.503
Указатель	117-01

Идентификационная табличка машины

Чтобы ваш дилер помог вам в кратчайшие сроки, ему необходима информация о вашей машине. Укажите ниже следующую информацию:

Обозначение	2420 - 2424 - 2428 - 2432
Рабочая ширина	2,0 м (2420) 2,4 м (2424) 2,8 м (2428) 3,2 м (2432)
Масса	510 кг (2420) 530 кг (2424) 555 кг (2428) 585 кг (2432)
Номер машины	
Вспомогательное оборудование	
Адрес производителя	
Адрес производителя	Kverneland Group Kerteminde AS Taarpstrandvej 25 DK-5300 Kerteminde - Denmark Телефон +45 65 19 19 00 Факс +45 65 19 19 99

Вводная часть	4	Смазка	50
Для кого предназначена данная инструкция по эксплуатации	4	Технический осмотр - проверка	55
Пояснения к символам	4	Замена деталей	60
Техника безопасности	5	Дополнительное оборудование	64
Для вашей безопасности	5	Высокие салазки	64
Кто может управлять машиной?	9	Ограничительная доска	64
Сцепление с трактором	9	Разделитель соломы	64
Грузоподъемность	10	Диск для валков	65
Транспортировка по проезжей части	11	Осветительные приборы	65
Ввод в эксплуатацию	12	Быстрая замена ножей	66
Отсоединение машины	14	Пружинный замок для пересеченной местности	66
Техническое обслуживание	15	Неисправности и их устранение	67
Дополнительные указания по технике безопасности	17	Гарантия	69
Информация о машине	18	Условия гарантии	69
Область применения машины	18	Утилизация	70
Возможности машины	18	Металлические детали	70
Общий вид	19	Резиновые детали	70
Технические характеристики	20	Пластмасса	70
Требования к трактору	21	Гидравлическая жидкость	70
Подготовка к работе	22	Декларация о соответствии стандартам ЕС 71	
Подготовка машины к работе	22	Директива ЕС. 98/37/ЕС	71
Монтаж - установка	24	Для записей	72
Сцепка с трактором	25	Технические характеристики	73
Гидравлика	30	Алфавитный указатель	74
Первый запуск машины	31		
Машина в транспортном положении	32		
Транспортировка по проезжей части	33		
Техника безопасности	33		
Перед выездом на проезжую часть	33		
Проверка состояния машины	33		
Выезд на проезжую часть	33		
Эксплуатация	34		
Техника безопасности	34		
Перед началом работы	34		
Эксплуатация	35		
Перед началом работы	36		
Очистка	41		
Перед очисткой	41		
Очистка	42		
После очистки	42		
Парковка и хранение	43		
Перед отправкой на хранение	43		
Парковка/отсоединение машины	43		
Хранение	45		
Техническое обслуживание	46		
Для вашей безопасности	46		
Общие указания	47		
Проверка вала отбора мощности	49		

Для кого предназначена данная инструкция по эксплуатации

Данная инструкция по эксплуатации предназначена для квалифицированных фермеров и иных лиц, которые обладают необходимыми профессиональными знаниями и навыками для проведения сельскохозяйственных работ и монтажа оборудования.

Для вашей безопасности

Внимательно ознакомьтесь с настоящей инструкцией, прежде чем осуществлять работы по вводу в эксплуатацию или монтажу. Это обеспечит оптимальные условия работы и безопасность в эксплуатации.

Для работодателя

Необходимо регулярно (не реже одного раза в год) обучать персонал правилам эксплуатации машины в соответствии с нижеприведенными указаниями, гарантирующими надежную работу оборудования. Необученному или неуполномоченному персоналу запрещается использовать данную машину.

Инструкция

Ваш дилер поможет вам разобраться в том, как применять данную инструкцию и содержать машину в рабочем состоянии.

Пояснения к символам

Для большей ясности изложения в тексте используются различные символы. Они имеют следующие значения:

- Маркерами в виде точек помечены перечни.
- > Маркеры в виде треугольников обозначают действия, которые необходимо выполнить.
- Маркерами в виде стрелок помечены перекрестные ссылки.

Помимо этих символов, в тексте также встречаются условные обозначения, которые помогают лучше ориентироваться в тексте.

ЗАМЕЧАНИЕ! Слово «Замечание» указывает на рекомендации и прочую полезную информацию по эксплуатации машины.



Изображение гаечного ключа указывает на рекомендации, касающиеся работ по монтажу и регулировке.



Предупреждающий знак в виде треугольника обозначает важные указания по технике безопасности. Невыполнение данных указаний может привести к негативным последствиям:

- Серьезным неисправностям в работе машины.
- Повреждению машины.
- Травмам или несчастным случаям.



Значок в виде звезды обозначает примеры, которые призваны облегчить понимание инструкции.



Для вашей безопасности

В данной главе содержатся общие указания по технике безопасности. Отсутствующие здесь специфические указания по технике безопасности приводятся в соответствующих главах настоящей инструкции по эксплуатации. Указания по технике безопасности необходимо соблюдать

- Ради вашей собственной безопасности.
- Ради безопасности других людей.
- Чтобы обеспечить надежную работу машины.

Неправильная эксплуатация сельскохозяйственных машин может привести к возникновению опасных ситуаций. Поэтому необходимо всегда действовать с осторожностью и избегать спешки.

Регулярно инструктируйте операторов

Необходимо регулярно знакомить операторов машины с данными требованиями техники безопасности.

Эти указания по технике безопасности следует соблюдать, учитывая при этом местное законодательство, регулирующее эксплуатацию сельскохозяйственных машин.



Предупреждающие наклейки

На машине имеются специальные наклейки, которые помогают обеспечивать вашу безопасность. Ни в коем случае не удаляйте наклейки. Если наклейки потускнеют или открепятся, вы можете заказать новые и закрепить их на соответствующих частях машины.

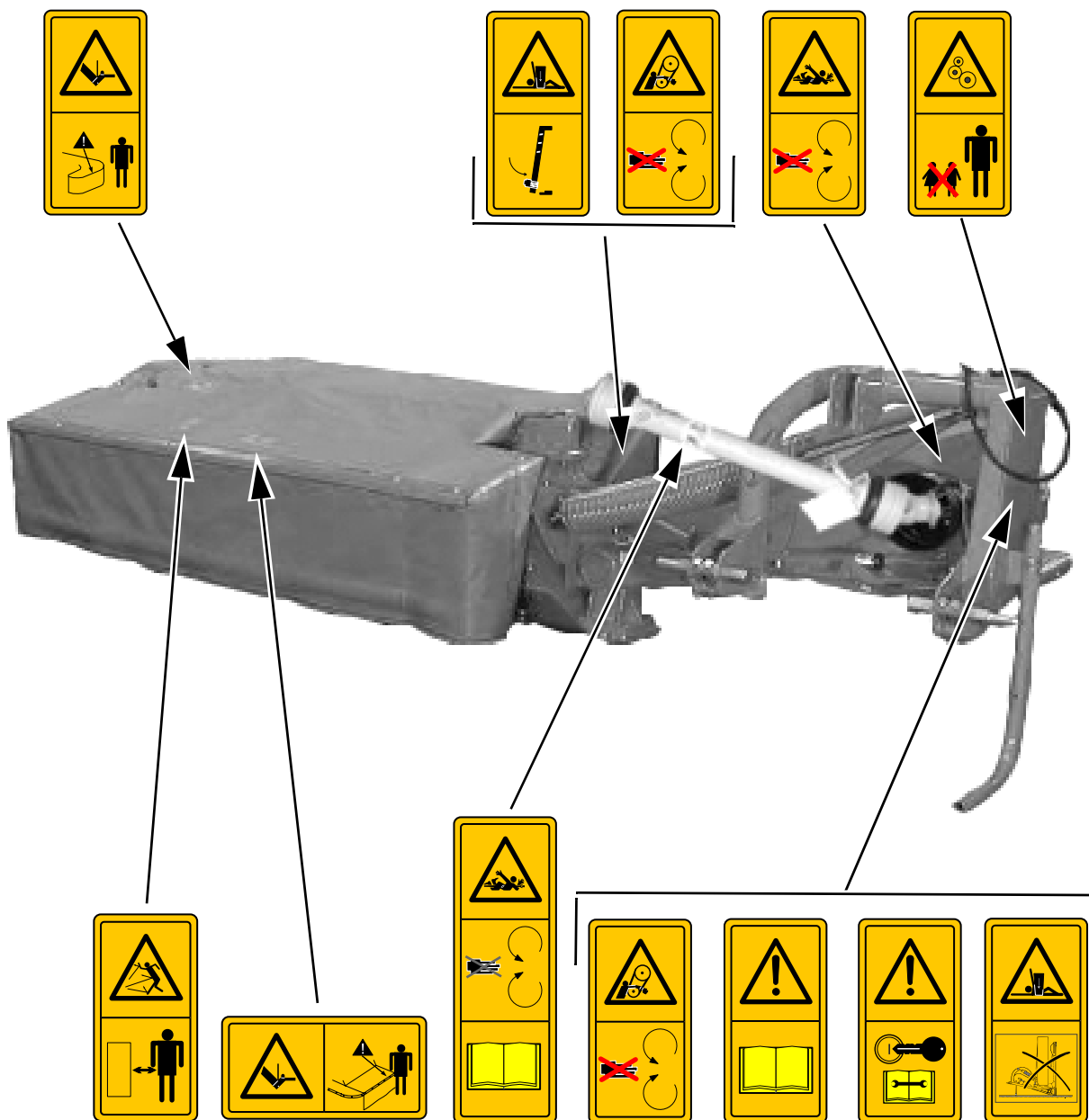



Пояснения к символам

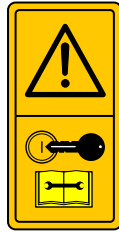

Перед началом работы с машиной следует остановить трактор

Будьте осторожны! Прежде чем осуществлять работы по ремонту, чистке, смазке или техническому обслуживанию машины, необходимо остановить трактор и вынуть ключ зажигания.

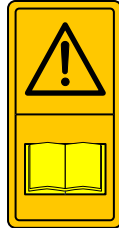

Ознакомьтесь с инструкцией по эксплуатации и соблюдайте приведенные в ней указания

Будьте осторожны! Прежде чем начать ввод машины в эксплуатацию, внимательно прочтите данную инструкцию и уясните всю информацию.



Части тела может затянуть в устройство отбора мощности

Ни в коем случае не демонтируйте и не открывайте ограждение до тех пор, пока машина не остановится. Необходимо остановить двигатель трактора, вынуть ключ зажигания и включить ручной тормоз.



Опасность удара камнем

Держитесь на безопасном расстоянии от машины. Людям запрещается находиться поблизости от машины во время ее работы. Если защитное ограждение повреждено, его следует заменить.

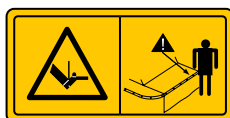

Может отрезать ногу

Ограждение всегда должно быть на месте, когда машина работает.



Может отрезать ногу

Ограждение всегда должно быть на месте, когда машина работает.

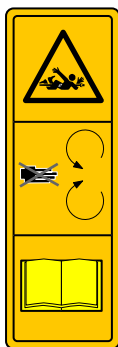

Части тела может затянуть в устройство отбора мощности

Нельзя приближаться к валу отбора мощности, прежде чем прекратится вращение. Необходимо остановить двигатель трактора, вынуть ключ зажигания и включить ручной тормоз.



Внимание — вращающиеся детали

Не допускайте детей близко к машине. У машины может находиться только оператор.



Правильно пользуйтесь опорами машины

Может защемить части тела!

Никогда не работайте под машиной без правильно установленных опор. Необходимо остановить трактор, вынуть ключ зажигания и включить ручной тормоз.



Может защемить части тела

Машину нельзя отцеплять в транспортном положении. Машина при этом неустойчива и может перевернуться.



Кто может управлять машиной?

Операторами данной машины могут быть только квалифицированные фермеры и иные лица, которые обладают необходимыми профессиональными знаниями и навыками для проведения сельскохозяйственных работ и монтажа оборудования.

Необученному или неуполномоченному персоналу запрещается использовать данную машину.

Сцепление с трактором

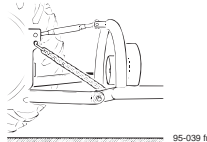

Безопасное сцепление машины с трактором

Агрегатирование машины с трактором должно осуществляться в полном соответствии с нижеприведенными указаниями по технике безопасности.

В случае неправильного агрегатирования машина может оторваться от трактора.

Неправильно выполненное агрегатирование может повлечь за собой несчастные случаи.

Поэтому при сцеплении машины с трактором вы должны:

- Принять меры для того, чтобы трактор не начал движение.
- Удостовериться, что трактор и машина относятся к одной и той же мощностной категории.
- Никогда не вставать между трактором и машиной во время сцепления.
- Обращаться с трехточечным гидравлическим подъемником осторожно и без спешки.

Тщательное соблюдение вышеприведенных указаний обеспечит личную безопасность вам и окружающим.

Небрежное отношение к вышеприведенным указаниям может привести к серьезным травмам.

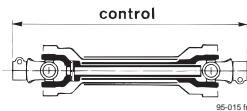

Проверка вала отбора мощности

Соблюдайте требования техники безопасности, которые прилагаются к валу отбора мощности.

После сцепления машины с трактором можно произвести подключение электрической системы

Когда вы монтируете осветительную систему, трактор должен быть обесточен.

Это позволит предотвратить короткое замыкание и повреждение электрической проводки.

В случае короткого замыкания электрической проводки существует опасность возгорания и серьезных травм.



Подключать гидравлические шланги можно лишь при отсутствии давления в системе

Гидравлические шланги к гидросистеме трактора можно подключать только в том случае, когда в гидравлической системе трактора и самой машины сброшено давление.

В противном случае существует опасность самопроизвольного движения машины.

Самопроизвольное движение машины способно привести к серьезным травмам.



Регулярно проводите осмотр гидравлической системы

Все шланги и резьбовые пробки необходимо регулярно проверять на отсутствие видимых повреждений.

Имейте также в виду, что гидравлические шланги со временем теряют надежность и без видимых повреждений.

Повреждение гидравлических шлангов может привести к травмированию персонала или возгоранию.

Цветовая маркировка гидравлических соединений

Необходимо использовать цветовую маркировку гидравлических соединений между трактором и машиной.

Цветовая маркировка гидравлических соединений позволяет избежать неправильной эксплуатации машины.

Неправильная эксплуатация или самопроизвольное движение машины способны привести к серьезным травмам.

Грузоподъемность



Учитывайте общую массу трактора, нагрузку на оси, грузоподъемность шин и распределение массы по осям

Когда с передней или задней стороны трактора навешиваются прицепные механизмы, необходимо учитывать общую массу трактора, допустимую нагрузку на оси и грузоподъемность шин.

Для обеспечения достаточной маневренности нагрузка на переднюю ось трактора должна составлять по меньшей мере 20 % собственной массы трактора.

Превышение допустимых нагрузок может привести к потере управляемости и несчастным случаям.

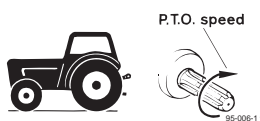

Будьте осторожны при работе с валом отбора мощности

При работе с валом отбора мощности необходимо отключить этот вал, остановить трактор и вынуть ключ зажигания.

Это предотвратит возможность внезапного вращения вала отбора мощности.

Если трактор и вал отбора мощности не будут остановлены согласно данным указаниям, это может вызвать серьезные травмы (отрыв конечности).



Соотношение нагрузка/мощность между машиной и трактором

Машина может агрегатироваться только с трактором соответствующих размеров и эксплуатационных качеств.

Размеры трактора и характеристики вала отбора мощности должны соответствовать потребляемой мощности и массе машины.

Неправильное соотношение нагрузка/мощность может привести к повреждению машины и трактора.



Транспортировка по проезжей части

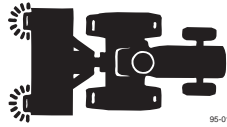

Убедитесь, что состояние машины отвечает требованиям дорожно-транспортного законодательства

При выезде на автомобильную дорогу или улицу, открытую для общего пользования, должны выполняться действующие правила дорожного движения.

Соблюдение этих правил обеспечивает дорожную безопасность вам и другим участникам движения.

Несоблюдение правил может привести к несчастным случаям.

К обязательным требованиям правил дорожного движения относятся, в частности, следующие:

- Использование фар, предупреждающих и защитных устройств.
- Соблюдение допустимых габаритов, нагрузки на оси, грузоподъемности шин и общей массы.

Перевозка на машине людей запрещена

Перевозить на машине людей запрещается: это опасно для жизни.

Транспортировка людей на машине не допускается.

Транспортировка людей может привести к тяжелым и даже смертельным травмам.



Агрегатирование трактора с машиной меняет его маневренность и тормозные характеристики

Учитывайте, что агрегатирование с машиной меняет маневренность и тормозные характеристики трактора.

С особым вниманием следует относиться к конструкции и маневренности машины на поворотах и при движении по извилистым трассам.

Небрежность может привести к потере управляемости и несчастным случаям.



Корректируйте скорость с учетом дорожных условий

Скорость движения по трассе корректируйте согласно обстоятельствам.

При неблагоприятных дорожных условиях и чрезмерно высокой скорости движения существует опасность перегрузки механизма трактора и самой машины.

Езда на чрезмерно высокой скорости может привести к несчастным случаям и повреждению машины и трактора.



Ввод в эксплуатацию



95-002-1 fr

Прежде чем осуществлять ввод машины в эксплуатацию, оператор должен получить подробный инструктаж

Машину можно вводить в эксплуатацию только после того, как оператор получит подробный инструктаж.

Подробный инструктаж оператора машины является залогом ее надежной и безопасной эксплуатации.

Неполный инструктаж может привести к неправильной эксплуатации машины и стать причиной несчастных случаев.



95-038 fr

Убедитесь, что машина технически исправна

Осуществлять ввод в эксплуатацию можно только в том случае, если машина технически исправна.

Это гарантирует правильную и безопасную работу машины.

Машина с техническими неисправностями или дефектами может быть опасна и ненадежна в использовании.



95-093 fr

Не удаляйте защитные ограждения

Перед началом работы убедитесь в комплектности всех защитных ограждений.

Это обеспечит оператору машины оптимальную безопасность.

Удаление или игнорирование защитных ограждений способно привести к серьезным травмам и несчастным случаям.



95-011 fr

Регулярно проверяйте давление воздуха в шинах трактора

Регулярно проверяйте давление воздуха в шинах.

Это обеспечит оптимальную маневренность машины и предотвратит крен на поворотах и заносы.

Сильный крен и заносы на поворотах могут стать причиной несчастных случаев.

Перевозка на машине людей запрещена

Перевозить на машине людей запрещается: это опасно для жизни.

Транспортировка людей на машине не допускается.

Транспортировка людей может привести к тяжелым и даже смертельным травмам.



Перед началом работы осмотрите окружающее пространство

Перед тем как начинать движение и вводить машину в эксплуатацию, необходимо осмотреть окружающее пространство.

Тем самым вы устраните возможную опасность для людей и животных, находящихся в непосредственной близости от машины.

Небрежность может привести к серьезным травмам людей или животных.



95-018 fr

Проверьте резьбовые соединения на вращающихся деталях

Убедитесь, что все соединения на вращающихся деталях затянуты достаточно плотно.

Прочное крепление деталей позволяет предотвратить их разъединение.

Недостаточно прочная затяжка может расшатать крепления и вызвать повреждение машины.



P.T.O. speed



95-005-1 fr

Подберите правильную частоту вращения вала отбора мощности

Опасно соединять трактор с валом отбора мощности, имеющим частоту вращения = 1000 об/мин, с машиной, рассчитанной на вал отбора мощности с 540 об/мин.

Машина не рассчитана на такую частоту вращения.

При несоблюдении данного требования существует опасность повреждения машины и травмирования находящихся поблизости людей.



oil

95-017 fr

Регулярно проверяйте уровень трансмиссионного масла

Проверяйте уровень масла в трансмиссии.

Поддержание надлежащего уровня масла обеспечит безотказную работу и долгий срок службы трансмиссии.

Неправильный уровень масла приводит к повреждению трансмиссии.



95-038 fr

В случае обнаружения функциональной неисправности немедленно остановите машину

В случае обнаружения функциональной неисправности следует немедленно остановить машину.

При несоблюдении данного требования существует опасность повреждения машины и травмирования находящихся поблизости людей.

Машина с функциональными неисправностями способна вызывать опасные ситуации.



Отсоединение машины



При разъединении трактора и машины существует повышенный риск травмирования персонала

При отсоединении машины от трактора существует повышенный риск травмирования персонала.

Тщательное соблюдение вышеприведенных указаний обеспечит личную безопасность вам и окружающим.

Небрежное отношение к вышеприведенным указаниям может привести к серьезным травмам.

Поэтому при отсоединении машины от трактора вы должны:

- Принять меры для того, чтобы трактор не начал движение.
- Никогда не вставать между трактором и машиной во время ее отсоединения.
- Обращаться с трехточечным гидравлическим подъемником осторожно и без спешки.
- Позаботиться о том, чтобы машина стояла на ровной надежной поверхности.
- Гидравлические шланги можно отключать только в том случае, когда в гидравлической системе трактора и самой машины сброшено давление.



Техническое обслуживание

Соблюдайте предписанную периодичность ухода и технического обслуживания

Соблюдайте предписанную периодичность технического обслуживания и текущего ремонта.

Соблюдение рекомендованной периодичности технического обслуживания позволяет обеспечить исправную работу машины и оптимальную защиту окружающей среды.

Нарушение режима технического обслуживания опасно для окружающей среды.

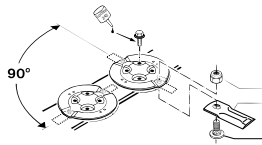

Всегда используйте для ремонта машины только оригинальные запасные части

Всегда используйте фирменные запасные части.

Данное требование продиктовано соображениями безопасности. Производитель не несет ответственности за качество деталей при использовании запасных частей других фирм.



Повышенный риск при работах по техническому обслуживанию

При осуществлении работ по уходу и техническому обслуживанию существует высокая опасность травмирования персонала.

Тщательное соблюдение вышеприведенных указаний обеспечит личную безопасность вам и окружающим.

Небрежное отношение к вышеприведенным указаниям может привести к серьезным травмам.

Поэтому при осуществлении работ по техническому обслуживанию вы должны:

- Выключить вал отбора мощности.
- Сбросить давление в гидравлической системе.
- Остановить или отсоединить трактор.
- Убедиться, что машина прочно стоит на земле; при необходимости использовать дополнительную опору.
- При работах на большой высоте использовать специальные высотные устройства, а не взбираться по самой машине.

При работе с электрическими системами необходимо предварительно обесточить устройства

Прежде чем начинать работы с электрической системой, отключите аккумуляторную батарею.

Это позволит предотвратить короткое замыкание и повреждение электрической проводки.

В случае короткого замыкания электрической проводки существует опасность возгорания и серьезных травм.



Замена гидравлических шлангов

Гидравлические шланги необходимо заменять не реже одного раза в четыре года.

Имейте также в виду, что гидравлические шланги со временем теряют надежность и без видимых повреждений.

Повреждение гидравлических шлангов способно привести к серьезным травмам.



Соблюдайте осторожность при очистке машины моечными аппаратами высокого давления

Подшипники, гидравлические шланги, пластмассовые детали, блок управления и электрическое оборудование машины можно промывать только при низком напоре воды.

Низкий напор воды позволяет защитить чувствительное оборудование машины.

Сильный напор воды может повредить важные детали машины.

Перед началом сварочных работ необходимо отключить аккумуляторную батарею и генератор

Прежде чем начинать электросварочные работы на машине, необходимо отключить аккумуляторную батарею и генератор трактора.

Это позволит защитить генератор трактора во время электросварочных работ.

Если перед началом электросварочных работ электрические соединения не будут отключены, генератор трактора может быть поврежден и даже полностью выведен из строя.



Затяните все резьбовые соединения на вращающихся деталях

После выполнения работ по техническому обслуживанию убедитесь, что все соединения на вращающихся деталях затянуты плотно.

Прочное крепление деталей позволяет предотвратить их разъединение.

Недостаточно прочная затяжка может ослабить крепления и вызвать повреждение машины.



Запрещается вносить изменения в конструкцию машины

Ни в коем случае не изменяйте конструкцию машины и регулярно выполняйте операции технического обслуживания.

Добросовестное техническое обслуживание обеспечит безопасную эксплуатацию машины.

Небрежное отношение к техническому обслуживанию не обеспечивает необходимой безопасности и может вызывать опасные ситуации.

Дополнительные указания по технике безопасности



При эксплуатации машины соблюдайте данные предписания

Необходимо всегда выполнять требования по технике безопасности.

Это обеспечит личную безопасность вам и окружающим.

Невыполнение требований техники безопасности способно привести к серьезным травмам.

Помимо указаний по технике безопасности необходимо соблюдать следующие стандарты и нормативы:

- Нормы охраны труда.
- Общепринятые законодательные нормы промышленной безопасности и охраны здоровья.
- Указания, приведенные в настоящей инструкции.
- Требования к эксплуатации, техническому обслуживанию и ремонту.

В данной главе содержится общая информация о машине. Ниже освещаются следующие вопросы:

- Область применения машины.
- Возможности машины.
- Общий вид машины.
- Технические характеристики.

Область применения машины

2420 - 2424 - 2428 - 2432 — это косилки, рассчитанные на косьбу обычных трав и зерновых.

2420 - 2424 - 2428 - 2432 монтируются на рычаги навески трактора.

Правильная эксплуатация машины

Применение машины для выполнения функций, не предусмотренных ее спецификацией, например:

- для уборки кукурузы;
- для стрижки газонов в парковых зонах

и т. п., противоречит эксплуатационным требованиям.

Производитель не несет ответственности за повреждения, возникающие вследствие неправильной эксплуатации машины. Весь риск в таком случае полностью несет пользователь.

Возможности машины

Прочная конструкция

Благодаря прочной конструкции и гибкости устройства машина надежна и безопасна в использовании.

Варианты сцепления машины с трактором

Модели 2420 - 2424 - 2428 - 2432 крепятся на рычаги навески трактора.

Безопасная эксплуатация машины

Конструкция машины соответствует нормативам, утвержденным в странах Европейского союза, что обеспечивает максимально безопасную эксплуатацию. Машина имеет сертификацию CE.

Общий вид

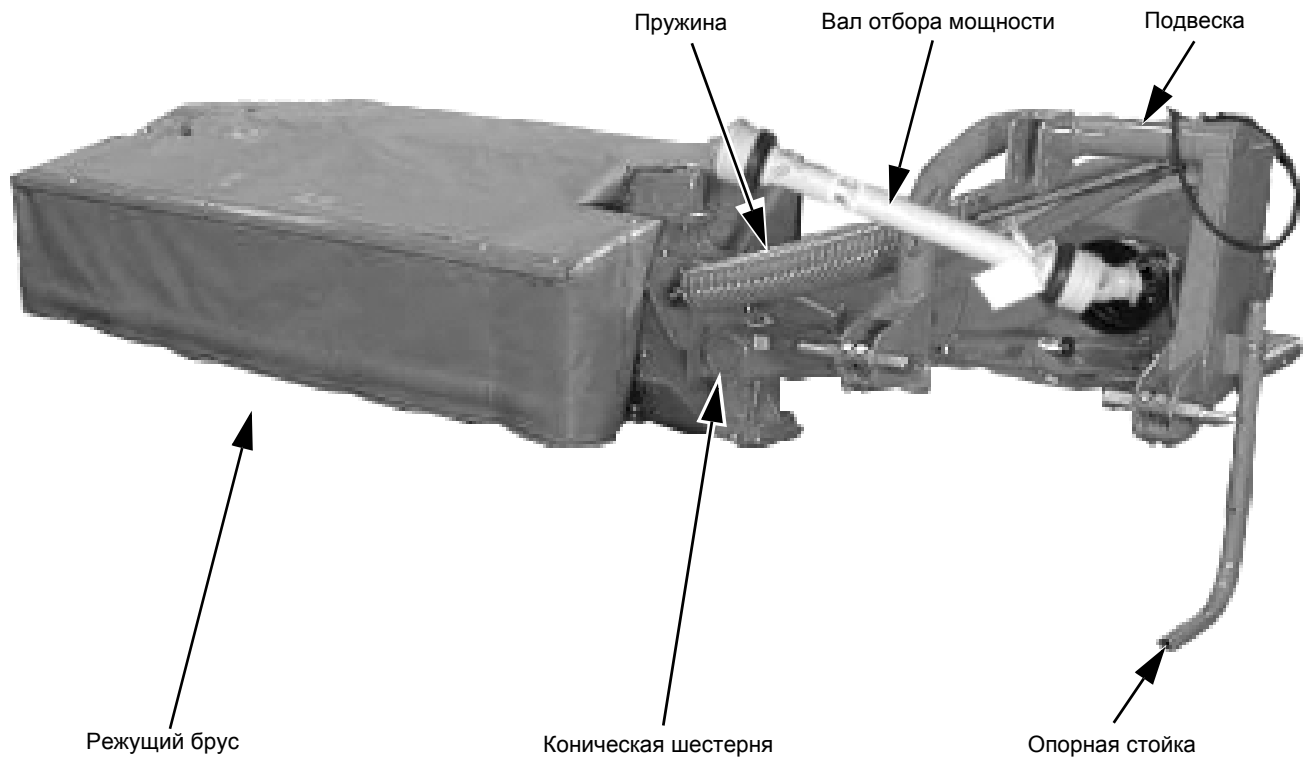

Информация о машине

Технические характеристики

Габаритные размеры машины

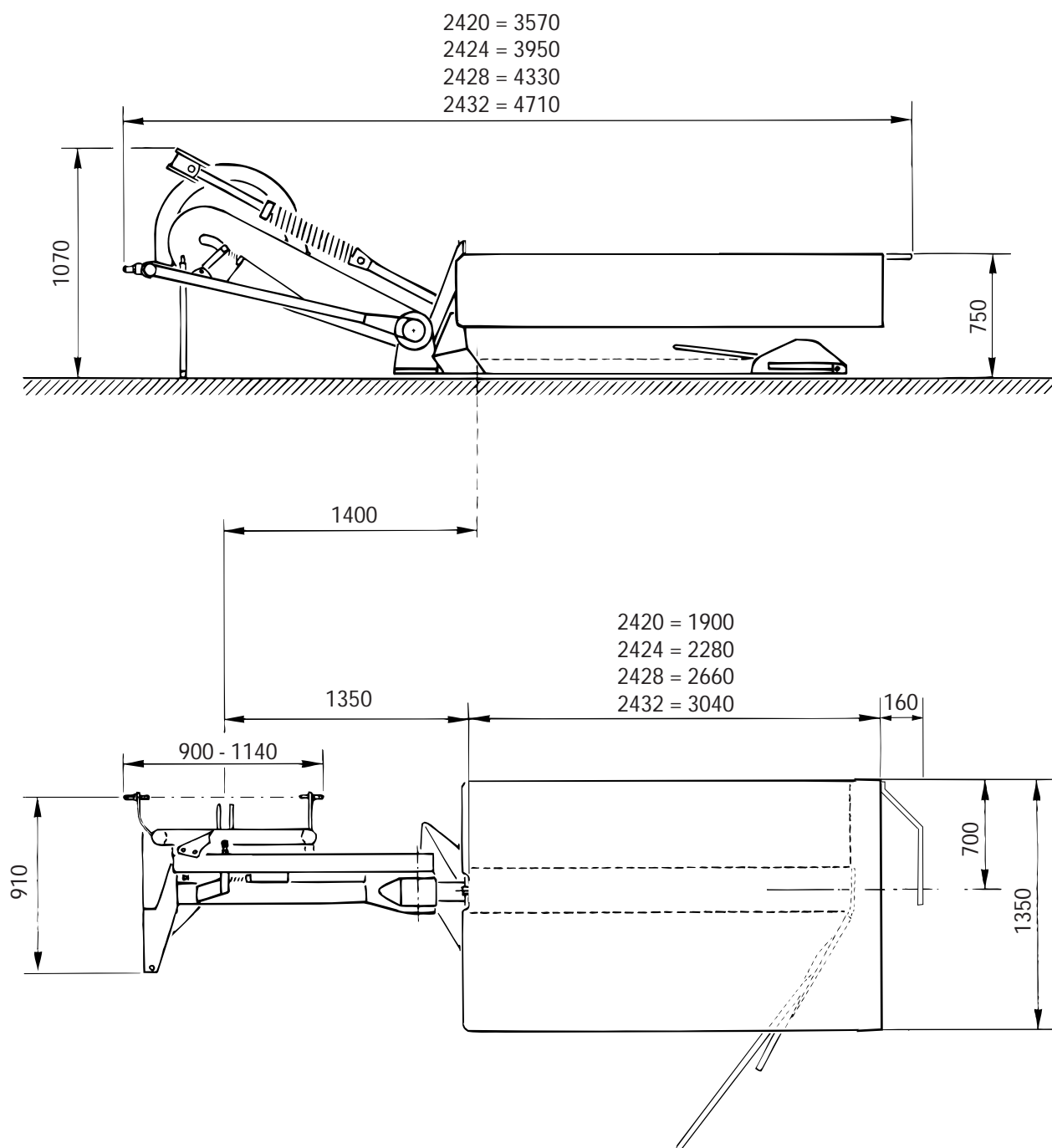

Все размеры указаны в мм.

Параметры машины

	Единица измерения	Модель 2420	Модель 2424	Модель 2428	Модель 2432
Собственная масса	кг	510	530	555	585
Частота вращения вала отбора мощности (силовой привод)	об/мин	540	540	540	540
Минимальная требуемая мощность	кВт / л.с.	30/40	33/45	37/50	40/55
Вал отбора мощности со свободным ходом		Стандартный	Стандартный	Стандартный	Стандартный
Число режущих дисков	шт.	5	6	7	8
Количество ножей	шт.	10	12	14	16
Частота вращения режущих дисков	об/мин	3000	3000	3000	3000
Высота стерни	мм	35-60	35-60	35-60	35-60
Ширина захвата	м	2,0	2,4	2,8	3,2
Давление в гидравлической системе	бар	180	180	180	180
Уровень шума	дБ(А)	85	85	85	85
Скорость жатвы	км/ч	6 - 15	6 - 15	6 - 15	6 - 15
Транспортная ширина	мм	1400	1400	1400	1400

Требования к трактору



Масса и габариты трактора

Используемый трактор должен иметь соответствующие габариты и массу. При этом необходимо соблюдать нормы местного законодательства.

Правильное соотношение технических характеристик трактора и машины обеспечивают надлежащие тормозные показатели и маневренность.

Неправильное соотношение характеристик трактора и машины может вызывать опасные ситуации.

ВНИМАНИЕ! Чтобы обеспечить достаточный дорожный просвет под машиной, когда она поднята на трехточечной подвеске трактора, рычаги навески трактора должны подниматься не менее чем на 510 мм над землей.

→ »Регулировка рабочей высоты« С. 28

В противном случае указанный дорожный просвет будет меньше. В особенности это относится к широким машинам:

- Модель 2428
- Модель 2432

Подготовка к работе

Подготовка машины к работе

Перед доставкой пользователю машина разбирается на основные комплектующие. Сборка машины осуществляется согласно специальной инструкции по сборке, которая входит в каждый комплект поставки.



Если вы вводите в эксплуатацию машину в первый раз

При первом вводе в эксплуатацию машины соблюдайте особую осторожность. Обязательно выполняйте все общие указания по технике безопасности.

Тщательное выполнение правил техники безопасности повышает вашу личную безопасность.

Небрежность может привести к серьезным травмам и несчастным случаям.

Безопасность при подъеме краном

Используйте только сертифицированные подъемные устройства

Используйте только сертифицированные подъемные устройства, надежно закрепленные на машине.

Это обеспечит вашу безопасность.

Невыполнение указаний по технике безопасности может привести к серьезным травмам и несчастным случаям.

Чистый вес машины:

→ »Параметры машины« С. 21

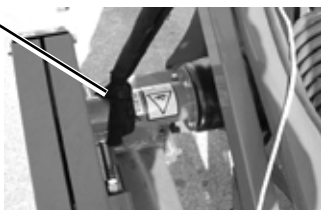
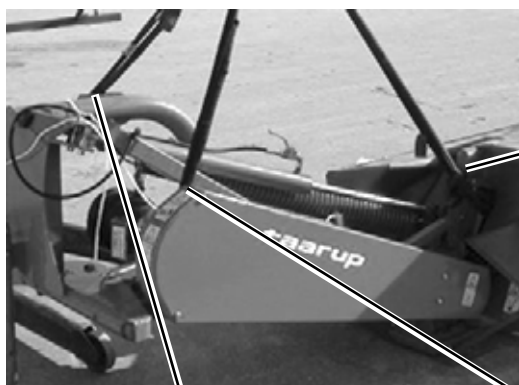

В следующей главе приводятся указания по поводу первичного монтажа, регулировки вала отбора мощности и т. д. При последующем монтаже нужно выполнять только определенные пункты инструкции по присоединению.

Контроль пружин

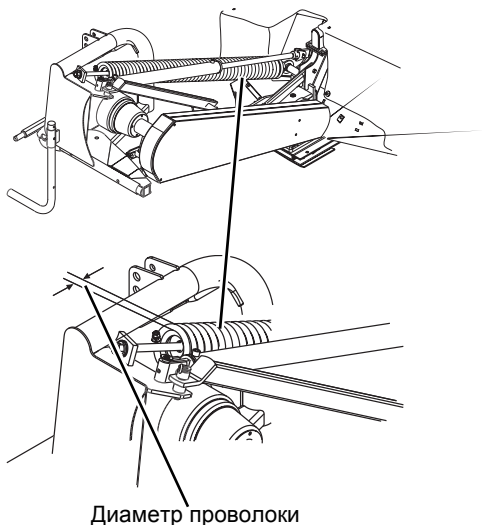

- > Для присоединения машины к трактор нужно сделать следующее:
- > Полностью вытяните поршень гидравлического цилиндра.
- > Проверьте, что машина оборудована правильной пружиной:

Модель	Диаметр проволоки (мм)
2420	ш17
2424	ш17
2428	ш18
2432	ш18

В случае невыполнения данных условий машина не будет работать удовлетворительно.

Смазка поворотного бруса

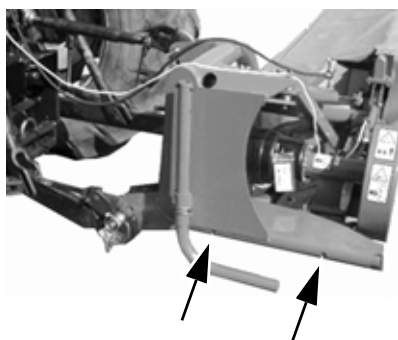

- > С помощью шприца накачайте нужное количество смазки в указанные отверстия.
- »Смазочные материалы« С. 73
Эта смазка должна выполняться, только когда машина первый раз вводится в эксплуатацию.



Агрегатирование машины с трактором

При агрегатировании машины с трактором существует повышенный риск травмирования персонала.

Внимательность и осторожность обеспечит личную безопасность вам и окружающим людям.

Невыполнение указаний по технике безопасности способно привести к серьезным травмам.

Поэтому при агрегатировании машины с трактором вы должны:

- Принять меры для того, чтобы трактор не начал движение.
- Удостовериться, что трактор и машина относятся к одной и той же мощностной категории.
- Никогда не вставать между трактором и машиной во время сцепления.
- Обращаться с трехточечным гидравлическим подъемником осторожно и без спешки.

Установка машины

При сцеплении машины с трактором существует повышенный риск травмирования персонала.

Внимательность и осторожность обеспечит личную безопасность вам и окружающим людям.

Невыполнение указаний по технике безопасности способно привести к серьезным травмам.

При установке машины необходимо сделать следующее:

- Машина устанавливается на ровной поверхности.
- Закрепить машину на месте с помощью прочной опоры.

Сцепка с трактором



Зафиксируйте подъемные рычаги трактора

Зафиксируйте подъемные рычаги трактора на правильной высоте.

Правильная высота подъемных рычагов позволяет предотвратить повреждение вала отбора мощности и травмирование людей.

Если подъемные рычаги опустятся или поднимутся, это может вызвать травмирование людей и повреждение вала отбора мощности.

- > Отрегулируйте правый и левый подъемный рычаг на одну и ту же высоту.

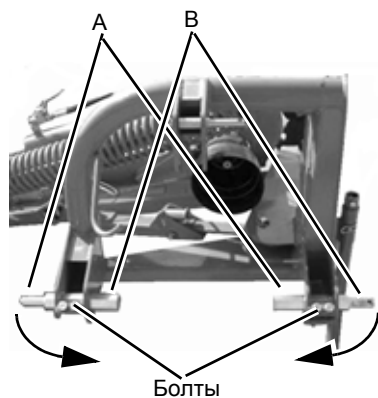
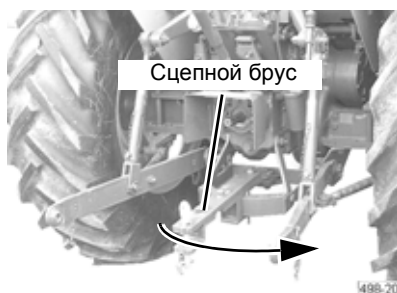

- > Отверните сцепной брус в сторону или удалите сцепной брус.
- > Поднимите или опустите подъемные рычаги трактора так, чтобы на них можно было смонтировать пальцы сцепного устройства.

Машина оборудована пальцами сцепного устройства, которые могут поворачиваться, как показано на рисунке.

Пальцы сцепного устройства поворачиваются следующим образом:

- > Используя подходящий инструмент, отпустите болты пальца.
- > Демонтируйте и поверните палец сцепного устройства.
- > Установить и закрепите палец.

Следующие пальцы сцепного устройства используются при присоединении:

Ширина трактора	Палец сцепного устройства
Менее 2200 мм	A
Более 2200 мм	B

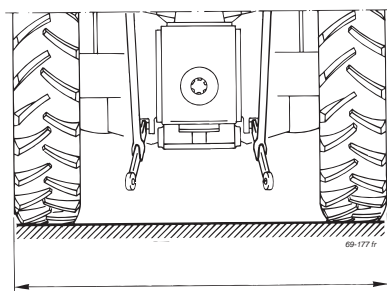

Ширина трактора измеряется по наружной стороне покрышек, как показано на рисунке:

Монтаж - установка

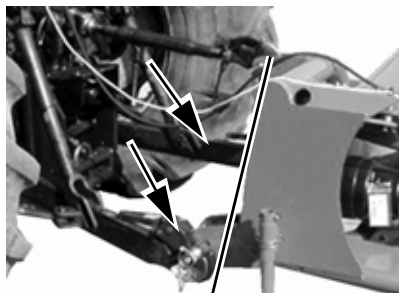

- > Смонтируйте машину на рычагах навески трактора.

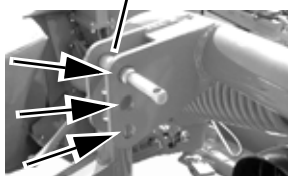

Выберите положение верхнего рычага:
ЗАМЕЧАНИЕ! Рекомендуется, чтобы верхний рычаг был параллелен рычагу навески трактора.

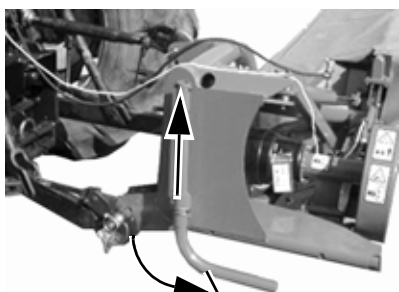

Опорная стойка

- > Активируйте рычаги навески трактора и поднимите машину над землей.
- > Поверните опорную стойку и поднимите ее, как показано.



Установка машины

При установке машины существует повышенный риск травмирования персонала.

Внимательность и осторожность обеспечит личную безопасность вам и окружающим людям.

Невыполнение указаний по технике безопасности способно привести к серьезным травмам.

Поэтому при присоединении машины нужно следить за тем, чтобы она не могла оторваться от трактора.

- > Поднимите машину, чтобы она оторвалась от земли.
- > Натяните стабилизирующие цепи трактора.



Из соображений распределения веса рекомендуется дополнительно натянуть левую стабилизирующую цепь трактора, благодаря чему машина будет притянута к трактору так близко, как это только возможно.

- > Поверните стопор в показанное положение.



ВНИМАНИЕ! Стопор можно повернуть в показанное положение, только когда машина присоединена и поднята с земли трехточечной подвеской трактора.



- > Установите вал отбора мощности на трактор.
 - Свободный ход вала отбора мощности должен быть повернут против машины.

ВНИМАНИЕ! Если вал отбора мощности нужно укоротить и подогнать к трактору и машине, руководствуйтесь описанием этой процедуры, которое прилагается к нему изготовителем.

- > Присоедините гидравлический шланг машины к гидравлическому отбору трактора.
- > Опустите машину на землю.

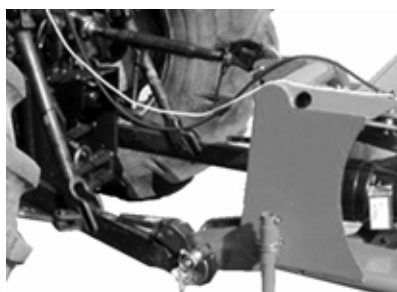

- > Установите верхний рычаг на требуемую высоту стерни.



- Когда верхний рычаг укорачивается, высота стерни уменьшается
- Когда верхний рычаг удлиняется, высота стерни увеличивается.

→ »Высота стерни« С. 37

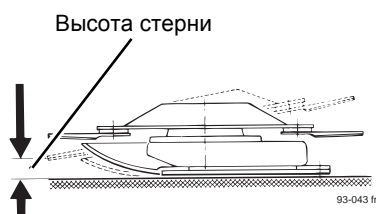

Монтаж - установка

Регулировка рабочей высоты

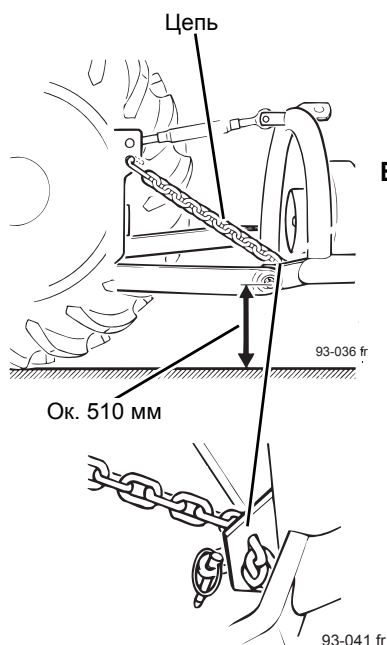

- > Поднимайте/опускайте машину до достижения требуемого размера.
- > Зафиксируйте подвеску машины цепью, как показано.

ВНИМАНИЕ! Если машина оборудована высокими салазками, рабочая высота подвески должна быть 550–580 мм.

Регулировка пружины

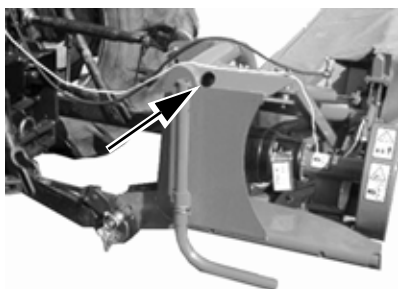

Чтобы режущее устройство было правильно уравновешено, пружина должна быть предварительно натянута следующим образом:

- > используя подходящий инструмент, установите следующий размер пружины:

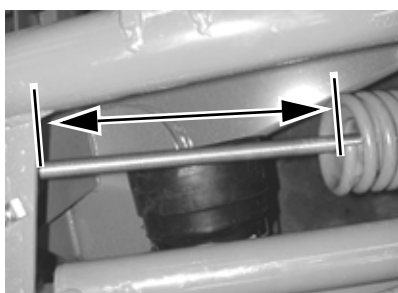

Модель	Размер (мм)
2420	220
2424	60
2428	150
2432	120

Регулировка давления на грунт

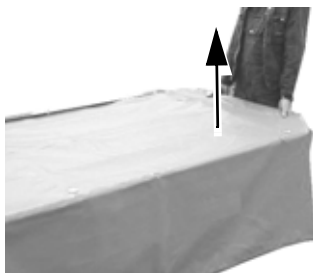

Давление машины на грунт контролируется следующим образом:

> Поднимите режущее устройство машины, как показано.

ЗАМЕЧАНИЕ ! Рекомендуемый вес должен быть примерно 35 кг.



- Если машина нестабильна при работе, давление на грунт слишком низкое.
- Если машина при работе движется с трудом и свисает косо назад, давление на грунт слишком высокое.

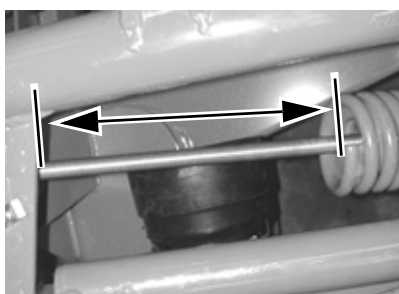

- Чтобы уменьшить давление на грунт, показанное расстояние следует увеличить.
- Чтобы увеличить давление на грунт, показанное расстояние следует уменьшить.

Гидравлика

Техника безопасности



Подключать гидравлические шланги можно лишь при отсутствии давления в системе

Гидравлические шланги к гидросистеме трактора можно подключать только в том случае, когда в гидравлической системе трактора и самой машины сброшено давление.

В противном случае существует опасность самопроизвольного движения машины.

Самопроизвольное движение машины способно привести к серьезным травмам.

Не смешивайте разные виды масел

Крайне нежелательно агрегатировать машину с разными тракторами.

Это может привести к недопустимому смешиванию разных типов масла.

Смешивание разных типов масла может повредить гидравлическую систему трактора.

Регулярно проводите осмотр гидравлической системы

Все шланги и резьбовые пробки необходимо регулярно проверять на отсутствие видимых повреждений.

Имейте также в виду, что гидравлические шланги со временем теряют надежность и без видимых повреждений.

Повреждение гидравлических шлангов может привести к травмированию персонала или возгоранию.

Цветовая маркировка гидравлических соединений

Необходимо использовать цветовую маркировку гидравлических соединений между трактором и машиной.

Цветовая маркировка гидравлических соединений позволяет избежать неправильной эксплуатации машины.

Неправильная эксплуатация или самопроизвольное движение машины способны привести к серьезным травмам.

Подключение гидравлики

При подключении гидравлики существует повышенный риск травмирования персонала. Тщательное соблюдение вышеприведенных указаний обеспечит личную безопасность вам и окружающим.

Небрежное отношение к вышеприведенным указаниям может привести к серьезным травмам.

Поэтому при подключении гидравлики следует обратить внимание на следующее:

- Трактор должен быть оснащен точками отбора гидравлической жидкости простого действия.

Защита гидравлической системы при установке в транспортное положение

Не допускайте самопроизвольного запуска гидравлической системы трактора при установке в транспортное положение.

Самопроизвольная активация гидравлической системы трактора может вызвать непредвиденные движения.

Непредвиденные движения способны привести к травмированию персонала.

Подключение гидравлики

Трактор должен быть оборудован 1 комплектом гидравлических отводов простого действия, и присоединение производится следующим образом:

Гидравлический отвод на тракторе	Функция
Гидравлический отвод простого действия	Режущее устройство, рабочее/транспортное положение

- > Присоедините гидравлическую систему машины к трактору.

Первый запуск машины



Необходима пробная обкатка машины

Если машина была агрегатирована с трактором в первый раз, ее необходимо обкатать.

Внимательность и осторожность обеспечит личную безопасность вам и окружающим людям.

Невыполнение указаний по технике безопасности способно привести к серьезным травмам.

- > Поднимите машину.
- > Активизируйте гидросистему трактора и опустите машину в рабочее положение.
- > Плавно включите вал отбора мощности трактора.
- > Постепенно доведите частоту вращения вала отбора мощности до 540 об/мин.
- »Параметры машины« С. 21
- > Убедитесь, что ход машины ровный, без вибраций.
- > Вновь уменьшите частоту вращения вала отбора мощности до холостого хода.
- > Отключите вал отбора мощности трактора.
- > Активизируйте гидросистему трактора и поднимите машину в транспортное положение.

Машина в транспортном положении



Перед началом работы осмотрите окружающее пространство

Перед тем, как начинать движение и вводить машину в эксплуатацию, необходимо осмотреть окружающее пространство.

Тем самым вы устраните возможную опасность для людей и животных, находящихся в непосредственной близости от машины.

Небрежность может привести к серьезным травмам людей или животных.

Проверьте защитное ограждение

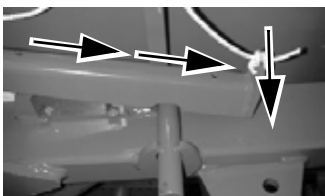
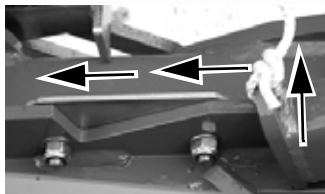
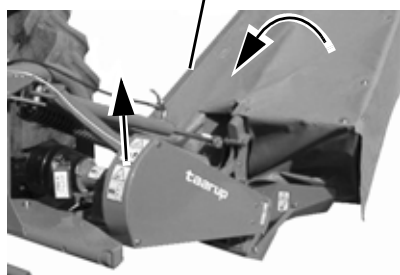

Машина переводится в транспортное положение следующим образом:

- > Поднимите машину, чтобы она оторвалась от земли.
 - Проверьте, чтобы переднее защитное ограждение машины не задевало правого заднего колеса трактора.
- > Потяните за шнур и откройте предохранительный замок.
- > Удерживая шнур, активизируйте гидравлику трактора, и машина поднимется в транспортное положение.
- > Отпустите шнур, когда режущее устройство поднимется примерно на половину.
- > Убедитесь, что предохранительный замок защелкнулся, когда режущее устройство заняло транспортное положение.

- > Активизируйте и опустите рычаги навески трактора на постоянную рабочую высоту.



Предохранительный клапан



- > Закройте предохранительный клапан на гидроцилиндре.

Техника безопасности



Прежде чем выезжать на проезжую часть, ознакомьтесь с указаниями по технике безопасности

Прежде чем выезжать на проезжую часть, обязательно прочтите правила техники безопасности.

Это позволит вам избежать опасных ситуаций и несчастных случаев.

Слабое знание техники безопасности может повлечь за собой несчастные случаи.

Общие указания

- Соблюдайте местные законодательные нормы, касающиеся использования световых приборов, предупреждающих устройств и пр.
- Оператор и/или владелец машины несет ответственность за соблюдение правил дорожного движения.
- Не допускайте ухудшения маневренности трактора. Нагрузка на ведущую ось трактора должна составлять, по меньшей мере, 20 % собственной массы трактора.
- Перевозка на машине людей строго запрещена.

Перед выездом на проезжую часть

- Все гидравлические устройства машины должны быть в нейтральном положении и заблокированы.
- Гидравлическая система трактора должна быть отключена.
- Будьте крайне внимательны и следите, чтобы поблизости от машины не было детей.
- Перед началом движения тщательно осмотрите окружающее пространство.

Проверка состояния машины

Перед выездом на дорогу проверьте состояние машины, используя нижеприведенный перечень контрольных вопросов:

- Машина приведена в транспортное положение?
- Все гидравлические устройства находятся в нейтральном положении?
- Гидравлическая система трактора отключена?
- Используется ли страховочный шплинт в месте соединения машины с трактором?
- Осветительные приборы исправны?

Выезд на проезжую часть

- Перед началом движения тщательно осмотрите окружающее пространство. Будьте крайне внимательны и следите, чтобы поблизости от машины не было детей.
- Не превышайте скорость 30 км/ч.
- Корректируйте скорость движения с учетом дорожной обстановки.
- Старайтесь избегать резких боковых движений.
- Убедитесь, что управляемость и тормозные характеристики удовлетворительны.

Техника безопасности



Перед началом работы ознакомьтесь с требованиями техники безопасности

Перед загрузкой и эксплуатацией машины оператор должен получить подробный инструктаж по технике безопасности.

→ »Техника безопасности« С. 5

Внимательность и осторожность обеспечит личную безопасность вам и окружающим людям.

Пренебрежение техникой безопасности может привести к серьезным травмам.

Работы с машиной могут выполнять только квалифицированные лица

Машину можно эксплуатировать только после того, как оператор получит подробный инструктаж.

Подробный инструктаж оператора машины является залогом ее надежной и безопасной эксплуатации.

Неполный инструктаж может привести к неправильной эксплуатации машины и стать причиной несчастных случаев.

Не удаляйте защитные ограждения

Перед началом работы убедитесь в комплектности всех защитных ограждений.

Это обеспечит оператору машины оптимальную безопасность.

Удаление или игнорирование защитных ограждений способно привести к серьезным травмам и несчастным случаям.

Перед началом работы



Обеспечьте беспрепятственный запуск машины

Перед запуском машины внимательно осмотрите окружающую территорию.

Тщательный осмотр территории вокруг машины позволит предотвратить травмирование людей и животных.

Недостаточно внимательный осмотр окружающего пространства может привести к серьезным травмам.

Внимание - дети

Перед началом работы внимательно осмотрите окружающее пространство.

Тщательный осмотр территории позволит предотвратить возможное травмирование детей.

Недостаточно внимательный осмотр окружающего пространства может привести к серьезным травмам.

Следует соблюдать нижеприведенные требования:

- Проверьте, что выполнены все указания, приведенные в параграфе «Техническое обслуживание».
- »Специальные указания по технике безопасности« С. 46
- »Безопасность при смазке и использовании масла« С. 46
- Проверьте ножи на износ. Ножи можно перевернуть, тогда они поменяют направление вращения.
- »Ножи« С. 55

Эксплуатация

Техника безопасности



Прежде чем осуществлять ввод машины в эксплуатацию, оператор должен получить подробный инструктаж

Машину можно вводить в эксплуатацию только после того, как оператор получит подробный инструктаж.

Подробный инструктаж оператора машины является залогом ее надежной и безопасной эксплуатации.

Неполный инструктаж может привести к неправильной эксплуатации машины и стать причиной несчастных случаев.

Перед началом работы ознакомьтесь с указаниями по технике безопасности

Перед загрузкой и эксплуатацией машины оператор должен получить подробный инструктаж по технике безопасности.

→ »Техника безопасности« С. 5

Внимательность и осторожность обеспечит личную безопасность вам и окружающим людям.

Пренебрежение техникой безопасности может привести к серьезным травмам.

Работы с машиной могут выполнять только квалифицированные лица

Машину можно эксплуатировать только после того, как оператор получит подробный инструктаж.

Подробный инструктаж оператора машины является залогом ее надежной и безопасной эксплуатации.

Неполный инструктаж может привести к неправильной эксплуатации машины и стать причиной несчастных случаев.

Не удаляйте защитные ограждения

Перед началом работы убедитесь в комплектности всех защитных ограждений.

Это обеспечит оператору машины оптимальную безопасность.

Удаление или игнорирование защитных ограждений способно привести к серьезным травмам и несчастным случаям.

Перед началом работы



Обеспечьте беспрепятственный запуск машины

Перед запуском машины внимательно осмотрите окружающую территорию.

Тщательный осмотр территории вокруг машины позволит предотвратить травмирование людей и животных.

Недостаточно внимательный осмотр окружающего пространства может привести к серьезным травмам.

Внимание - дети

Перед началом работы внимательно осмотрите окружающее пространство.

Тщательный осмотр территории позволит предотвратить возможное травмирование детей.

Недостаточно внимательный осмотр окружающего пространства может привести к серьезным травмам.

Следует соблюдать нижеприведенные требования:

- Проверьте, что выполнены все указания, приведенные в параграфе «Техническое обслуживание».
- »Специальные указания по технике безопасности« С. 46
- »Безопасность при смазке и использовании масла« С. 46
- Проверьте ножи на износ. Ножи можно перевернуть, тогда они поменяют направление вращения.
- »Ножи« С. 55

Порядок работы с машиной следующий:

- > Убедитесь, что поблизости нет людей.
- > Убедитесь, что машина находится в рабочем положении.
- > Закрепите все защитные устройства машины.
- > Плавно включите вал отбора мощности трактора.
- > Постепенно доведите частоту вращения вала отбора мощности до 540 об/мин.
- »Параметры машины« С. 21
- > Включите передачу переднего хода трактора

ВНИМАНИЕ! Если машина не функционирует:

- > Остановите движение.
- > Заглушите двигатель трактора.
- > Немедленно отключите вал отбора мощности.
- > Немедленно отключите гидравлическую систему трактора.

ВНИМАНИЕ! Если вы заметили, что машина издает слишком большой шум или сильно вибрирует, необходимо немедленно ее остановить.

- »Неисправности и их устранение« С. 67.

Высота стерни

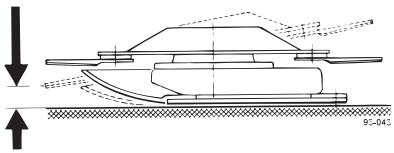
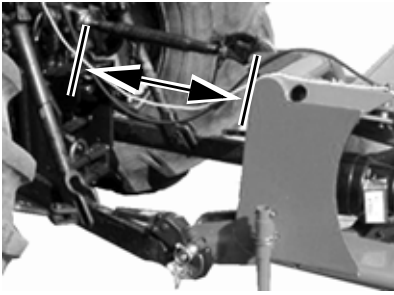

Регулировка высоты стерни осуществляется следующим образом:

- > Опустите режущее устройство на землю.
- > Отрегулируйте высоту стерни с помощью верхнего рычага.



- Когда верхний рычаг укорачивается, высота стерни уменьшается
- Когда верхний рычаг удлиняется, высота стерни увеличивается.

Давление на грунт

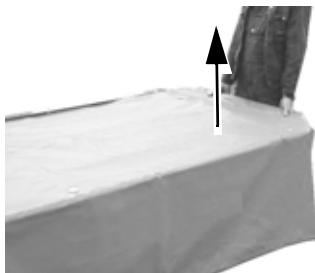

Давление машины на грунт контролируется следующим образом:

- > Поднимите режущее устройство машины, как показано.

ЗАМЕЧАНИЕ ! Рекомендуемый вес должен быть примерно 35 кг.

→ »Регулировка давления на грунт« С. 29

Полевые работы



Перед началом работы осмотрите окружающее пространство

Перед тем, как начинать движение и вводить машину в эксплуатацию, необходимо осмотреть окружающее пространство.

Тем самым вы устраните возможную опасность для людей и животных, находящихся в непосредственной близости от машины.

Небрежность может привести к серьезным травмам людей или животных.

Обслуживание машины производится следующим образом:

> Откройте предохранительный клапан на гидроцилиндре.

Предохранительный клапан

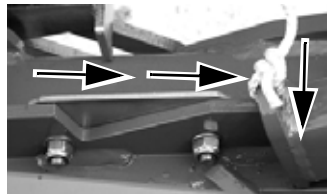
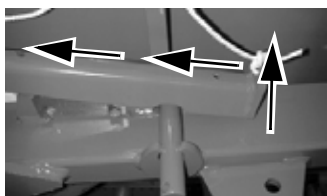

- > Потяните за шнур и откройте замок.
- > Удерживая шнур, активизируйте гидравлику трактора и опустите машину в рабочее положение.

Проверьте защитное ограждение

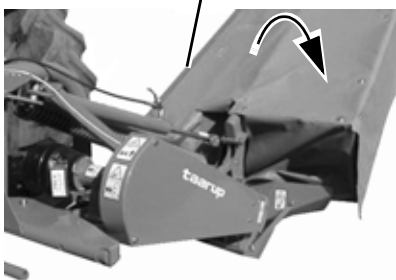

- > Убедитесь, что все защитные ограждения машины установлены правильно.
- > Включите вал отбора мощности трактора.
- > Постепенно доведите частоту вращения вала отбора мощности трактора до 540 об/мин.
 - «Параметры машины» С. 21
- > Активизируйте рычаги навески трактора и опустите машину на постоянную рабочую высоту.
 - «Регулировка рабочей высоты» С. 28
- > Определите подходящую скорость движения трактора и начинайте жатву.
- > Активизируйте гидравлику трактора и поднимите режущее устройство; выполните поворот на поворотной полосе.
- > Активизируйте рычаги навески трактора и опустите машину.



Рабочая высота подвески (около 500–520 мм) фиксируется цепью. В рабочем положении должен быть свободный ход 5–8 мм между стопором и упором, чтобы режущий брус мог «плавать» и следовать за рельефом грунта.

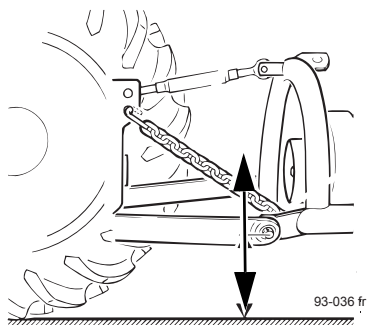

Регулировка подвески выполняется следующим образом:

- > Поднимите/опустите рычаги навески так, чтобы между стопорами был свободный ход около 5–8 мм.

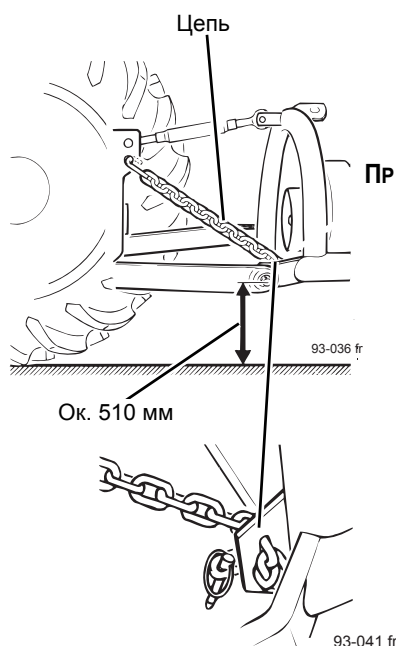
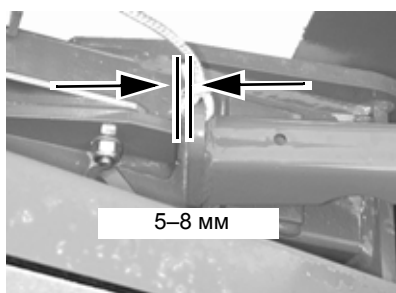

- > Установите цепь.
- > Засторорите рычаги навески.

ПРИМЕЧАНИЕ! Если машина оборудована высокими салазками, рабочая высота подвески должна быть около 550–580 мм.

Эксплуатация

Жатва вверх по склону



При косьбе вверх по склону, когда трактор едет по некоторому горизонтальному уровню, а режущий брус движется вверх по склону, нужно сделать следующее:

- > Используя соответствующий инструмент, демонтируйте показанную на рисунке пластину.
- > Потяните за нейлоновый шнур и откройте стопор.
- > Активируйте гидросистему трактора и поверните режущий брус вверх с помощью гидроцилиндра.
- > Отпустите нейлоновый шнур.
- > Поднимите режущий брус и дайте стопору войти в гнездо.

При косьбе вниз по склону делается следующее:

- > Активируйте гидросистему трактора и поверните режущий брус вниз с помощью гидроцилиндра.

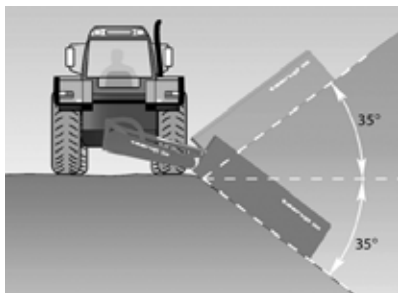

Режущий брус можно поворачивать до 35° от горизонтального положения.

Поворот на поворотную полосу

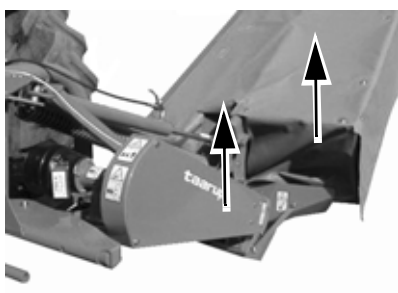

Поворот на поворотную полосу выполняется следующим образом:

- > Активируйте гидросистему трактора и поднимите режущий брус вверх.



- > Выполните поворот на поворотную полосу.
- > Активируйте гидросистему трактора и опустите режущий брус вниз.

ПРИМЕЧАНИЕ! Следите, чтобы движущиеся части были смазаны. В противном случае механизм подъема не будет работать удовлетворительно.
→ »Смазка« С. 50

Перед очисткой



При проведении работ по очистке машины существует повышенный риск травмирования

При проведении работ по очистке машины существует повышенный риск травмирования.

Внимательность и осторожность обеспечит личную безопасность вам и окружающим.

Невыполнение указаний по технике безопасности способно привести к серьезным травмам.

Поэтому прежде чем начинать работы по очистке, вы должны:

- Осмотреть окружающее машину пространство.
- Выключить вал отбора мощности.
- Сбросить давление и отключить гидравлическую систему трактора.
- Активировать ручной тормоз и остановить трактор.
- Удалить ключ зажигания из трактора.

При очистке машины необходимо отключить электропитание

Перед началом очистки обязательно отключите электрическое питание.

Это позволит предотвратить короткое замыкание и повреждение электрической проводки.

В случае короткого замыкания электрической проводки существует опасность возгорания и серьезных травм.

Во время очистки необходимо защищать тело и лицо

Производя очистку, используйте подходящую защиту для тела и лица.

Это защитит ваше тело и лицо от грязи и масляных брызг.

Недостаточная защита тела и лица может привести к серьезным повреждениям кожного покрова и нарушениям зрения.

Прежде чем начинать очистку машины, выполните следующие операции:

- Откройте защитные ограждения вокруг режущего устройства.
- Удалите из машины все приставшие материалы.

Очистка



Используйте соответствующие моющие средства

При очистке машины используйте только РН-нейтральные моющие средства.

РН-нейтральные моющие средства обеспечат вашей машине оптимальную защиту.

Моющие средства с высоким или низким значением РН могут вызвать повреждение пластмассовых, резиновых и лакированных поверхностей.

- Для очистки можно использовать, например, очиститель высокого давления, однако при чистке подшипников напор струи должен быть достаточно слабым.
- При чистке гидравлических компонентов напор струи должен быть достаточно слабым, чтобы предотвратить повреждение уплотнения.

После очистки

- Подождите еще около часа, пока полностью не стечет вода. 1 час.
- Удалите воду, скопившуюся за защитными приспособлениями.

Перед отправкой на хранение

По окончании сезона машину необходимо подготовить к длительному хранению:

- > Проверьте и подтяните все соединения.
- »Крутящий момент« С. 73
- > Отремонтируйте все поврежденные компоненты.
- > Замените все неисправные компоненты.
- > При наличии повреждений восстановите лакокрасочное покрытие.
- > Проведите смазку машины в соответствии с рекомендуемой схемой смазки.
- »Смазка« С. 50

Парковка/ отсоединение машины



Разъединение трактора и машины

При отсоединении машины от трактора существует повышенный риск травмирования персонала.

Внимательность и осторожность обеспечит личную безопасность вам и окружающим.

Невыполнение указаний по технике безопасности способно привести к серьезным травмам.

Паркуйте машину в рабочем положении

Машину всегда следует ставить на стоянку в рабочем положении. При этом машина не может опрокинуться, что могло бы привести к серьезным несчастным случаям.

Опрокидывание машины может привести к серьезным травмам и гибели людей.

Поэтому при отсоединении машины вы должны:

- установить машину на прочную ровную поверхность.
- при отсоединении машины убедиться, что трактор не начнет движение.
- остановить трактор, включить ручной тормоз и вынуть ключ зажигания.
- убедиться, что поблизости от машины нет детей.

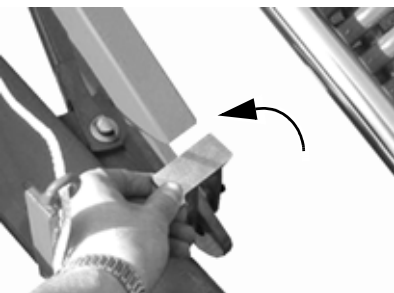
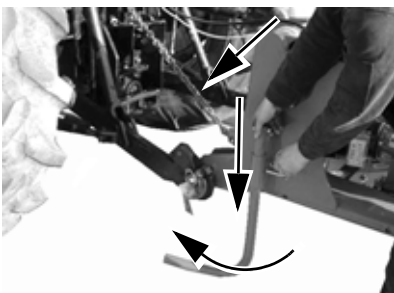
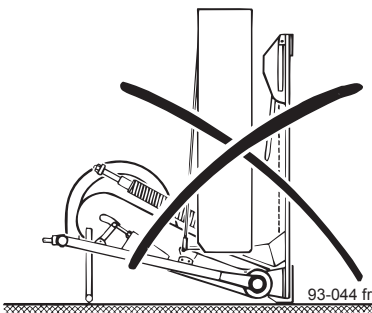

Чтобы отсоединить машину от трактора, поступайте следующим образом:

- > Активизируйте гидросистему трактора и опустите машину в рабочее положение.
- > Поверните опорную стойку и опустите ее, как показано.
- > Демонтируйте цепь.

- > Поверните стопор в показанное положение.
- > Активизируйте рычаги навески трактора и опустите машину на землю.
- > Отсоедините вал отбора мощности от трактора.
- > Убедитесь, что в гидросистеме машины нет давления.
- > Отсоедините гидравлические соединения машины.
- > Отсоедините машину от трактора.

Гидравлика



Отключать гидравлические шланги можно лишь при отсутствии давления в системе

Гидравлические шланги можно отключать от гидросистемы трактора только в том случае, когда в гидравлической системе трактора и самой машины сброшено давление.

В противном случае существует опасность самопроизвольного движения машины.

Самопроизвольное движение машины способно привести к серьезным травмам.

Избегайте физического контакта с гидравлическим жидкостью

Гидравлическая жидкость содержит присадки и при определенных обстоятельствах может оказать вредное для здоровья воздействие. Поэтому, имея дело с гидравлической жидкостью, следует выполнять следующие требования:

- Избегайте прямого контакта с гидравлической жидкостью. В противном случае возможно повреждение кожного покрова.
- Защитите кожный покров специальным кремом или наденьте стойкие к гидравлической жидкости перчатки.
- Никогда не используйте гидравлическую жидкость (масло) и смазочные материалы для очистки рук.
- Немедленно смените запачканную гидравлической жидкостью одежду.
- Никогда не кладите в карман тряпки, испачканные гидравлической жидкостью.
- При повреждении кожного покрова вследствие контакта с гидравлической жидкостью обратитесь к врачу.

Хранение

По окончании сезона машина отправляется на зимнее хранение, но предварительно необходимо провести ее очистку. Действуйте следующим образом:

- Тщательно очистите машину.
- »Очистка« С. 41
- Смените масло в обоих редукторах машины.
- »Смазочные материалы« С. 73
- Гидравлические быстродействующие соединения следует снабдить пылезащитными колпачками либо поместить в пластиковый пакет.
- Вал отбора мощности необходимо очистить, смазать и положить на хранение в сухое место (это позволит избежать его повреждения и поломки).
- Убедитесь в том, что оборудование, обеспечивающее безопасность работ, не подверглось износу и не содержит повреждений.
- Выпустите, насколько это возможно, избыточное гидравлическое давление в цилиндре и шланге.
- Поместите машину в вентилируемый машинный зал.

Техника безопасности



При постановке машины на хранение необходимо убедиться в ее безопасности

При постановке машины на хранение необходимо убедиться в ее полной безопасности.

Это позволит предотвратить несчастные случаи.

В противном случае существует опасность тяжелых и даже смертельных травм.

Паркуйте машину в рабочем положении

Машину всегда следует ставить на стоянку в рабочем положении. При этом машина не может опрокинуться, что могло бы привести к серьезным несчастным случаям.

Опрокидывание машины может привести к серьезным травмам и гибели людей.

Поэтому при отсоединении машины вы должны:

- убедиться, что машина находится в рабочем положении.
- установить машину на прочную ровную поверхность.
- при отсоединении машины убедиться, что трактор не начнет движение.
- остановить трактор, включить ручной тормоз и вынуть ключ зажигания.
- убедиться, что поблизости от машины нет детей.

Для вашей безопасности



Соблюдайте предписанную периодичность ухода и технического обслуживания

Соблюдайте предписанную периодичность технического обслуживания и текущего ремонта.

Соблюдение рекомендованной периодичности технического обслуживания позволяет обеспечить исправную работу машины и оптимальную защиту окружающей среды.

Нарушение режима технического обслуживания опасно для окружающей среды.

Специальные указания по технике безопасности



- Работы по ремонту и техническому обслуживанию можно проводить только при наличии необходимых профессиональных знаний и соответствующих инструментов.
- Следует отключить вал отбора мощности и заглушить двигатель трактора.
- Убедитесь, что ручной тормоз включен, а ключ зажигания вынут.
- Перед началом работ закрепите машину надежными опорами.
- Если вы не закрепили колеса, убедитесь, что между трактором и машиной нет людей.
- Всегда используйте только фирменные запасные части для машины.
- Никогда не используйте для смазки подшипников пневматический разбрызгиватель смазки.

Безопасность при смазке и использовании масла



Масла и смазочные материалы содержат присадки и при определенных обстоятельствах могут оказать вредное для здоровья воздействие. Поэтому при использовании масел и смазочных материалов необходимо соблюдать следующие требования:

- Избегайте прямого контакта с этими материалами. В противном случае возможно повреждение кожного покрова.
- Защитите кожный покров специальным кремом или наденьте стойкие к гидравлической жидкости перчатки.
- Никогда не используйте гидравлическую жидкость (масло) и смазочные материалы для очистки рук.
- Немедленно смените запачканную гидравлической жидкостью одежду.
- Никогда не кладите в карман тряпки, испачканные гидравлической жидкостью.

ВНИМАНИЕ!

- Использованное масло необходимо собрать и отправить на предприятие по уничтожению отходов: там масло будет утилизировано в соответствии с действующими правилами.
- При повреждении кожного покрова, вызванном применением масла или смазочных материалов, обратитесь к врачу.

Общие указания

Здесь приводятся общие указания по техническому обслуживанию. Отдельные виды работ по техническому обслуживанию будут описаны ниже. При проведении всех работ по техническому обслуживанию машина должна находиться в безопасном транспортном положении. Если для технического обслуживания требуется привести машину в рабочее положение, следуйте соответствующим указаниям.

ЗАМЕЧАНИЕ Работы с нагнетаемой смазкой

Для смазки требуется один-два хода поршня пневматического нагнетателя. Если уже при первом ходе поршня вы заметили его сопротивление, не стоит закачивать в подшипники дополнительную смазку. Избыточное количество смазки приведет к нарушению контакта между подшипниками. При нарушении контакта в подшипники может попасть пыль и грязь, что способно привести к слишком раннему их износу.

Основные требования

В данной таблице кратко перечислены важнейшие виды работ по техническому обслуживанию.

Вид работы	Способ выполнения
Смазка с помощью масленки	Нанесите масло с помощью масленки на поверхность скольжения или цепь
Смазка пневматическим нагнетателем	Если не указано иное, достаточно одного-двух ходов поршня пневматического нагнетателя
Замена масла	Используйте только смазочные материалы авторитетных производителей. Применение масла, бывшего в употреблении, запрещено, так как это может нанести вред здоровью
Замена деталей	Замените соответствующую деталь, руководствуясь указаниями, приведенными в главе "Техническое обслуживание"
Проверка	Проверка может быть связана с заменой соответствующих деталей
Соблюдение периодичности технического обслуживания	Все указания по техническому обслуживанию приводятся с расчетом на средние условия эксплуатации машины. При высоких нагрузках (например, работа на машинных станциях) техническое обслуживание следует осуществлять с более частой периодичностью, чем рекомендованная. Если эксплуатация машины проводится в условиях высокой запыленности, техническое обслуживание, аналогично, следует осуществлять с более частой периодичностью

Техническое обслуживание

Периодичность технического обслуживания

		После первых часов работы	После первых 10-х часов работы	Ежедневно	После 40 часов работы	После 80 часов работы	После 200 часов работы	Раз в сезон	По необходимости	Замена масла	Смазка с помощью масленки	Смазка шприцем	Проверки	Регулировка	Натяжение	Замена деталей	С.
Общие операции	Гидравлические шланги, раз в 4 года															•	15
	Режущие диски	•											•		•		56
				•									•		•		56
									•							•	61
	Ножи	•											•		•		55
				•									•		•		55
									•							•	60
	Конусы			•									•				57
								•				•					58
	Вал отбора мощности			•							•						50
Трансмиссия	Коническая передача		•							•							54
						•							•				54
							•										54
				•								•					50
	Режущий брус		•							•							52
				•									•				51
							•										52
Клиноременная передача		•										•				59	
									•						•	62	
						•						•					59
Другое	Пружина:																
	Втулка				•							•					50
	Регулировочный винт							•			•						50



Соблюдение техники безопасности при проведении работ по техническому обслуживанию

При проведении любых работ на машине необходимо остановить и закрепить трактор.

Это предотвратит возможность внезапного вращения вала отбора мощности.

Если трактор и вал отбора мощности не будут остановлены согласно данным указаниям, это может вызвать серьезные травмы (отрыв конечности).

При проведении любых работ на машине должны выполняться следующие условия:

- Двигатель трактора заглушен.
- Ключ зажигания удален.
- Выключен вал отбора мощности.
- Ручной тормоз включен.

Всегда используйте только фирменные запасные части для машины.

Всегда используйте фирменные запасные части.

Данное требование продиктовано соображениями безопасности. Производитель не несет ответственности за качество деталей при использовании запасных частей других фирм.

Убедитесь в комплектности всех защитных ограждений

Убедитесь в комплектности всех защитных ограждений.

Это обеспечит оператору машины оптимальную безопасность.

Демонтаж или игнорирование защитных ограждений способны привести к серьезным травмам и несчастным случаям.

Проверка вала отбора мощности



Обратитесь к указаниям производителя по обслуживанию и текущему ремонту, которые поставляются с валом отбора мощности.

Смазка

Вал отбора мощности

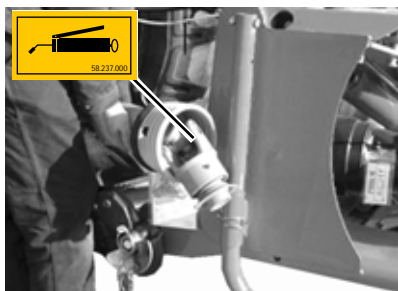

- > Прижмите смазочный нагнетатель к пресс-масленке в области смазки.
- > Достаточно одного, максимум двух ходов поршня шприца.
- »Периодичность технического обслуживания« С. 48
- »Смазочные материалы« С. 73

Коническая передача

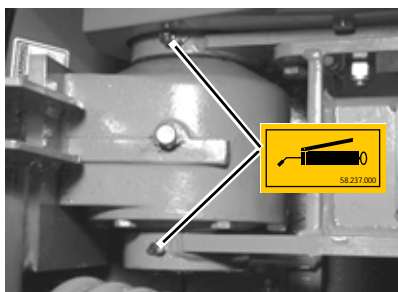

- > Прижмите наконечник смазочного шприца к пресс-масленке.
- > Достаточно одного, максимум двух ходов поршня шприца.
- »Периодичность технического обслуживания« С. 48
- »Смазочные материалы« С. 73

Пружина



- > Прижмите смазочный нагнетатель к пресс-масленке в области смазки.
- > Достаточно одного, максимум двух ходов поршня шприца.
- »Периодичность технического обслуживания« С. 48
- »Смазочные материалы« С. 73

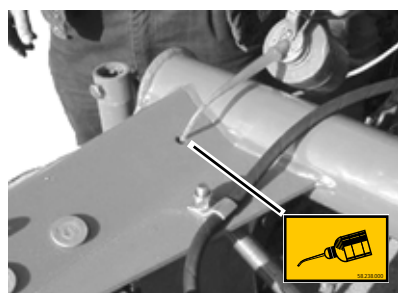

- > Поместите выходное отверстие масленки, как показано.
- > Достаточно 1-2, максимум 3 нажатий масленки.
- »Периодичность технического обслуживания« С. 48
- »Смазочные материалы« С. 73

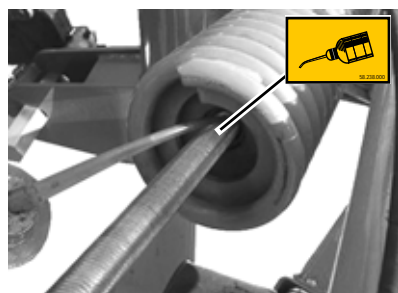

- > Поместите выходное отверстие масленки, как показано.
- > Достаточно 1-2, максимум 3 нажатий масленки.
- »Периодичность технического обслуживания« С. 48
- »Смазочные материалы« С. 73

Режущий брус



Соблюдайте осторожность при осуществлении смазочных работ

Производя смазочные работы, используйте специальный крем или защитные перчатки.

Это защитит ваши руки от кожных повреждений.

Прямой контакт с маслом может вызвать серьезные повреждения кожного покрова.

Подберите масло нужного типа

Позаботьтесь о подборе правильного типа трансмиссионного масла.

Это обеспечит долгий срок службы трансмиссии.

Использование неправильного типа масла может вызвать повреждения или поломку трансмиссии.

Поддерживайте нужный уровень масла

Не допускайте, чтобы уровень масла в трансмиссии выходил за рекомендованные границы.

Поддержание надлежащего уровня масла обеспечит долгий срок службы трансмиссии.

Неправильный уровень масла может стать причиной значительного тепловыделения и последующего повреждения трансмиссии.

Контрольная проверка масла



Проверка уровня масла в механизме режущего бруса осуществляется следующим образом:

- > Установите машину на горизонтальную поверхность.
- > Опустите режущий брус на землю.
- > Проверьте положение режущего бруса с помощью ватерпаса, при необходимости откорректируйте положение режущего бруса деревянными брусками.
- > Проверьте, что режущий брус расположен достаточно горизонтально и в направлении движения. Откорректируйте положение режущего бруса, регулируя длину верхних рычагов.

Техническое обслуживание

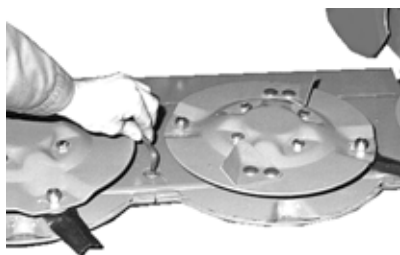

- > Найдите масляную заглушку на режущем бруске и отверните ее.
- Если масло теплое: Подождите ок. 3 минут
- Если масло холодное: Подождите ок. 15 минут.

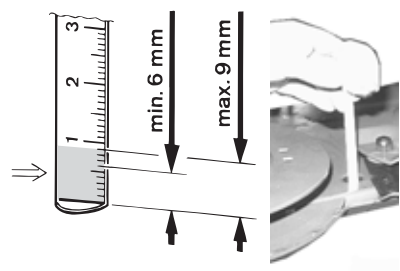

- > Проверьте уровень масла, как показано на рисунке, и при необходимости добавьте масла.
- »Смазочные материалы« С. 73

Замена масла



Замена масла в механизме режущего бруса осуществляется следующим образом:

- > Установите машину на горизонтальную поверхность.
- > Проверьте положение режущего бруса; рекомендуется, чтобы режущий брус был слегка наклонен влево. При необходимости откорректируйте положение режущего бруса с помощью деревянных брусков.



- > Демонтируйте крайнюю левую камнезащитную пластину на режущем брусе машины.
- > Найдите масляную заглушку 1 и отверните ее.
- > Дайте маслу стечь в подходящую емкость.
- > Подождите еще приблизительно 10 - 15 минут.
- > Установите и затяните масляную заглушку 1.

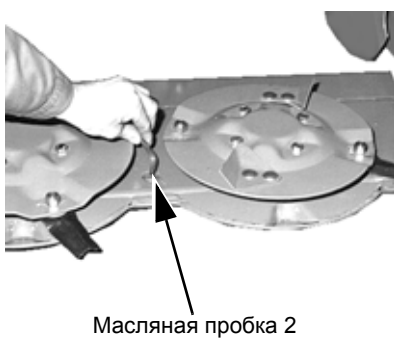

- > Отверните масляную пробку 2.

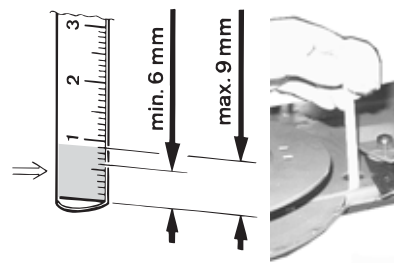

- > Залейте в отверстие новое масло до уровня, показанного на рисунке.

Модель	Количество масла для замены
2420	Ок. 2,6 литра.
2424	Ок. 3,1 литра.
2428	Ок. 3,6 литра.
2432	Ок. 4,1 литра.

- »Смазочные материалы« С. 73
- > Установите и затяните масляную заглушку 2.

Коробка передач



Соблюдайте осторожность при замене масла

Производя замену масла, используйте специальный крем или защитные перчатки.

Это защитит ваши руки от кожных повреждений.

Прямой контакт с маслом может вызвать серьезные повреждения кожного покрова.

Подберите масло нужного типа

Позаботьтесь о подборе правильного типа трансмиссионного масла.

Это обеспечит долгий срок службы трансмиссии.

Использование неправильного типа масла может вызвать повреждения или поломку трансмиссии.

Поддерживайте нужный уровень масла

Не допускайте, чтобы уровень масла в трансмиссии выходил за рекомендованные границы.

Поддержание надлежащего уровня масла обеспечит долгий срок службы трансмиссии.

Неправильный уровень масла может стать причиной значительного тепловыделения и последующего повреждения трансмиссии.

Коническая шестерня Контроль уровня масла

Масляная пробка 1

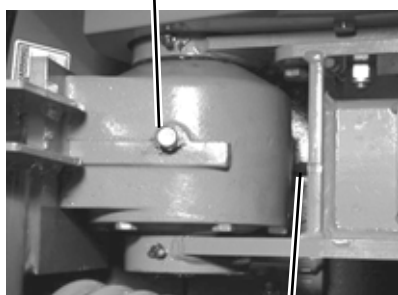

Масляная пробка 2

Проверка уровня масла осуществляется следующим образом:

- > Отверните масляную пробку 2.
 - > Проверьте достаточность уровня масла.
 - > Если необходимо, удалите масляную заглушку 1.
 - > Долейте масло до нужного уровня.
 - > Установите масляные заглушки 1 и 2 на передачу.
- «Смазочные материалы» С. 73

Замена масла

Масляная пробка 1

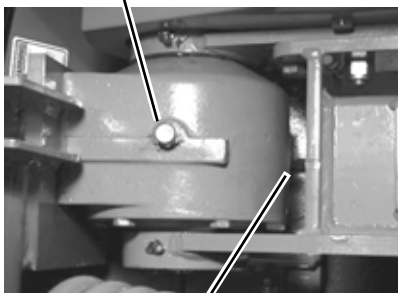

Масляная пробка 2

Количество масла при замене: ок. 0,6 литра.

→ «Периодичность технического обслуживания» С. 48

При замене масла следуйте указаниям:

- Рекомендуется при замене масла монтировать машину на трактор, гидросистема присоединяется к машине.
- «Сцепка с трактором» С. 25
- > Поднимите машину в транспортное положение.
- «Машина в транспортном положении» С. 32
- > Используя подходящий гаечный ключ, отверните масляную заглушку 2.
 - > Дайте маслу стечь в подходящую емкость.
 - > Подождите еще приблизительно 10–15 минут, пока стечет остаток трансмиссионного масла. 10-15 минут.
 - > Опустите машину в рабочее положение.
 - > Отверните масляную пробку 1.
 - > Залейте новое масло вровень с отверстием под заглушку 2.
 - > Установите масляные заглушки 1 и 2.

Технический осмотр - проверка

Ножи



Регулярно проверяйте состояние ножей

Следует регулярно проверять состояние ножей машины. Изношенные или поврежденные ножи могут стать причиной разбалансировки вращающихся деталей. Вибрация может вызвать повреждение машины.

Проверка состояния ножей осуществляется следующим образом:

- > Удалите шплинт.
- > Откройте защитное ограждение вокруг режущего бруса машины.

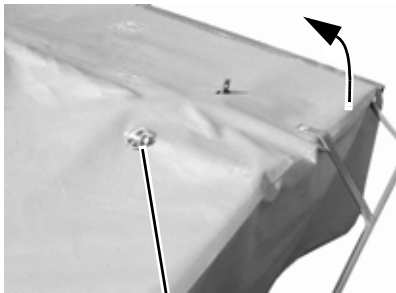

Шплинт

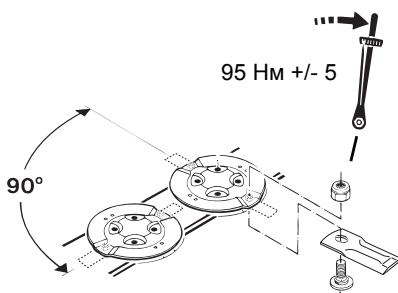

- > Поверните режущие диски вручную так, чтобы осматриваемый нож находился в положении, показанном на рисунке.
- > Проверьте состояние болтов и ножей на предмет износа.
- > Используя соответствующий ключ, затяните болты моментом 95 Нм.

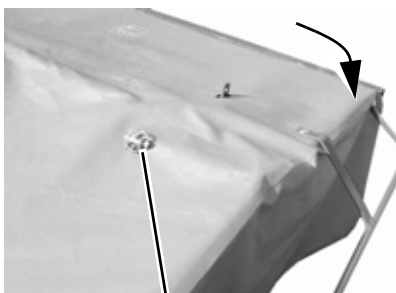

Шплинт

- > Закройте защитное ограждение вокруг режущего бруса машины.
- > Установите шплинт

Техническое обслуживание

Режущий диск

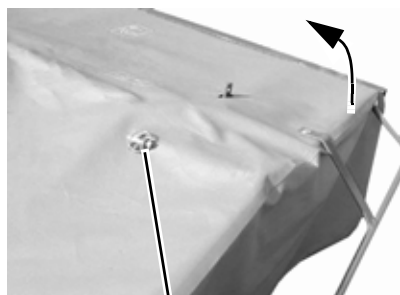

Шплинт

Проверка состояния режущих дисков осуществляется следующим образом:

- > Удалите шплинт.
- > Откройте защитные ограждения вокруг режущего бруса машины.
- > Проверьте состояние режущих дисков на предмет деформации и трещин.

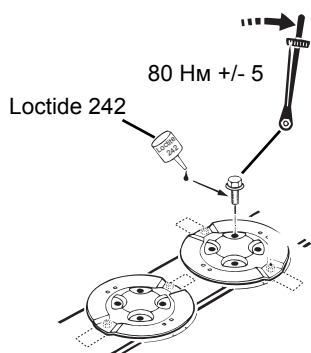

- > Используя соответствующий ключ, затяните режущие диски моментом 80 Нм.

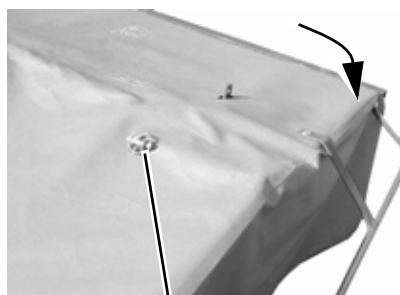

Шплинт

- > Закройте защитное ограждение вокруг режущего бруса машины.
- > Установите шплинт

Конусы



Регулярно проверяйте конусы машины

Конусы машины нужно контролировать и очищать достаточно часто.

Накопившиеся растительные остатки могут стать причиной разбалансировки вращающихся деталей.

Вибрация может вызвать повреждение машины.

Наружный осмотр

Наружный контроль конусов осуществляется следующим образом:

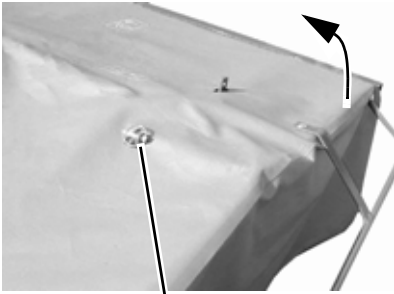

Шплинт

- > Удалите шплинт.
- > Откройте защитные ограждения, предохраняющие режущий брус машины.



- > Проведите наружный осмотр конусов с правой и левой стороны на предмет загрязнения.
- > Очистите конусы, если необходимо



- > Закройте защитное ограждение вокруг режущего бруса машины.
- > Установите шплинт

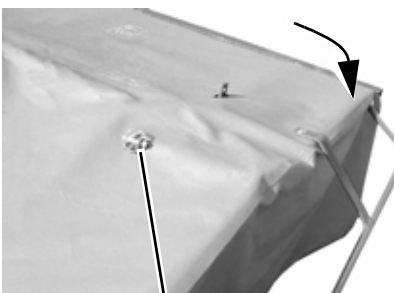

Шплинт

Техническое обслуживание

Внутренний осмотр

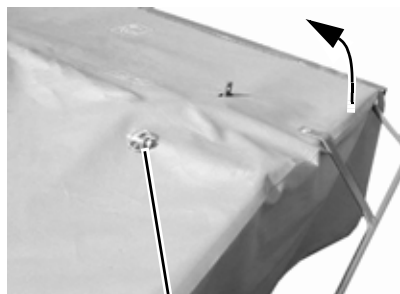

Шплинт

Верхняя крышка

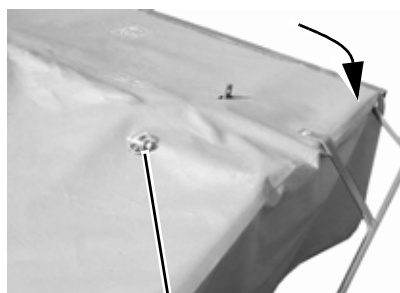

Шплинт

Внутренний контроль конусов осуществляется следующим образом:

- > Удалите шплинт.
- > Откройте защитные ограждения, предохраняющие режущий брус машины.

- > Используя соответствующий инструмент, удалите верхнюю крышку конусов.
- > Проведите внутренний осмотр конусов с правой и левой стороны на предмет загрязнения.
- > Очистите конусы, если необходимо
- > Установите верхнюю крышку на конусы.

- > Закройте защитное ограждение вокруг режущего бруса машины.
- > Установите шплинт

Клиновые ремни

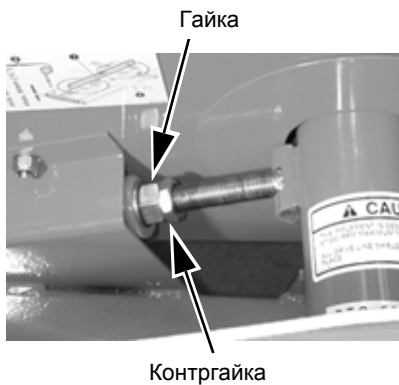
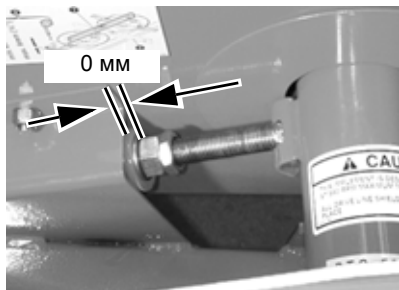

Когда в клиноременной передаче возникают проблемы с передачей мощности на режущий брус и клиновые ремни кажутся провисшими, их нужно проверить.

Проверка клиноременной передачи осуществляется следующим образом:

- > Проверьте, что расстояние между гайкой и краем защитного ограждения такое, как показано.

В случае изменившегося расстояния между гайкой и краем защитного ограждения делается следующее:

- > Используя подходящий инструмент, отпустите контргайку.
- > Вращайте гайку, пока расстояние не станет таким, как указано выше.
- > Затяните контргайку.

Замена деталей



Техника безопасности при техническом обслуживании трансмиссии

При проведении любых работ с трансмиссией необходимо остановить и закрепить трактор.

Это предотвратит возможность внезапного вращения деталей машины.

Если трактор и вал отбора мощности не будут остановлены согласно данным указаниям, это может вызвать серьезные травмы (отрыв конечности).

При проведении любых работ с трансмиссией должны выполняться следующие условия:

- Двигатель трактора заглушен.
- Ключ зажигания удален.
- Выключен вал отбора мощности.

Ножи

Регулярно проверяйте состояние ножей

Следует регулярно проверять состояние ножей машины.

Изношенные или поврежденные ножи могут стать причиной разбалансировки вращающихся деталей.

Вибрация может вызвать повреждение машины.

Замена ножей осуществляется следующим образом:

- > Удалите шплинт.
- > Откройте защитные ограждения, предохраняющие режущий брус машины.

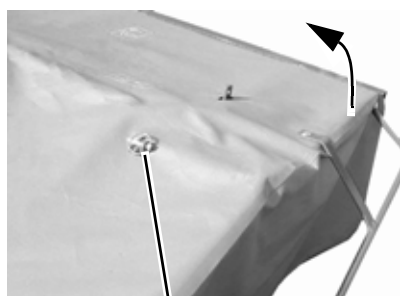

Шплинт

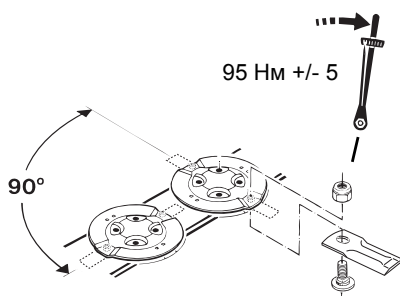

- > Поверните режущие диски вручную так, чтобы осматриваемый нож находился в положении, показанном на рисунке.
- > Используя подходящий гаечный ключ, удалите болт.
- > Замените нож, установите болт на место.
- > Затяните болт динамометрическим ключом до указанного момента.

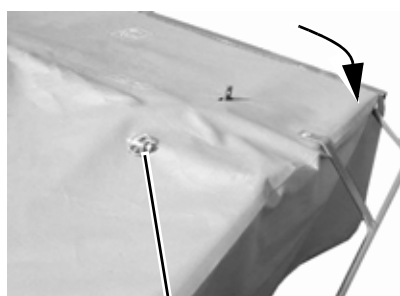

Шплинт

- > Закройте защитное ограждение вокруг режущего бруса машины.
- > Установите шплинт

Режущий диск

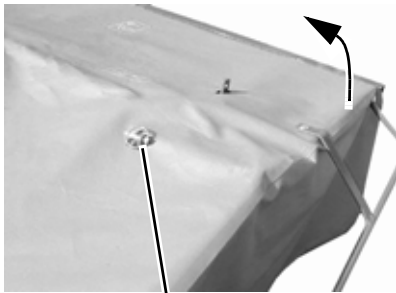

Шплинт

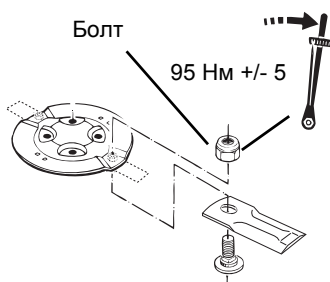

Болт

95 Нм +/- 5

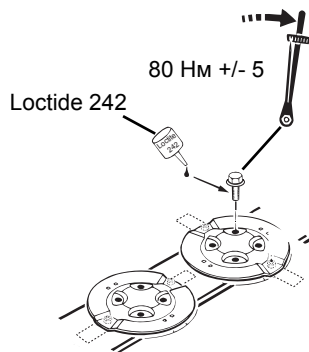

Loctide 242

80 Нм +/- 5

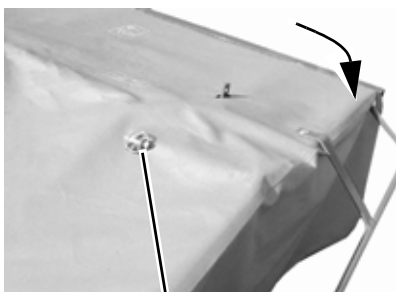

Шплинт

Замена режущих дисков осуществляется следующим образом:

- > Удалите шплинт.
- > Откройте защитные ограждения, предохраняющие режущий брус машины.
- > Используя подходящий гаечный ключ, демонтируйте режущий диск.
- > Снимите с режущего диска болт и нож.

- > Установите нож и болт на новый режущий диск.
- > Затяните болт динамометрическим ключом до указанного момента.

- > Установите режущий диск на режущий брус.
- > Затяните болты динамометрическим ключом до указанного момента.

- > Закройте защитное ограждение вокруг режущего бруса машины.
- > Установите шплинт

Техническое обслуживание

Клиновидные ремни

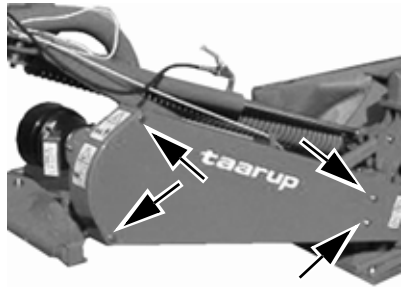

Клиноременную передачу следует регулярно осматривать и контролировать.

Когда в клиноременной передаче возникают проблемы с передачей мощности на режущий брус и клиновые ремни выглядят изношенными, их нужно заменить.

Замена клиновых ремней осуществляется следующим образом:

- > Используя подходящий инструмент, демонтируйте ограждение.

- > Отпустите контргайку
- > Отпустите гайку

- > Удалите старые клиновые ремни.
- > Установите новые клиновые ремни.

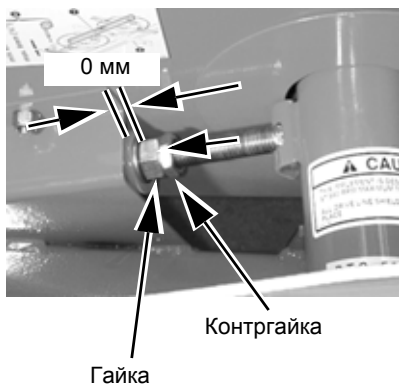

- > Затяните гайку, чтобы расстояние между гайкой и краем защитного ограждения стало таким, как показано.
- > Затяните контргайку.

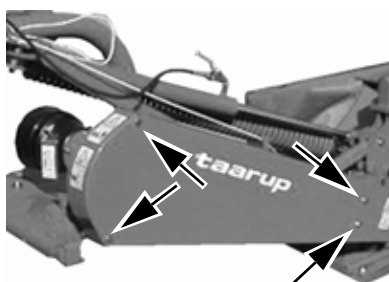

- > Установите защитное ограждение.
- ВНИМАНИЕ!** Клиновые ремни нужно проверить после первых 10 часов работы.
→ »Клиновые ремни« С. 59

Дополнительное оборудование

Высокие салазки

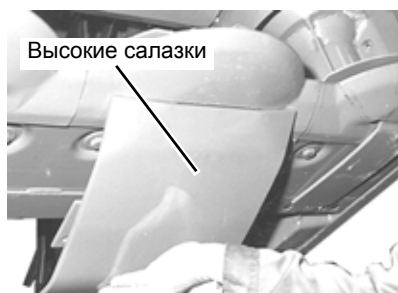

Машину можно оборудовать высокими салазками, если желательно увеличить высоту стерни.

Поставляются салазки следующей высоты:

- 20 мм
- 60 мм

Использование подъемных салазок рекомендуется на полях с большим количеством камней, кротовин или неровностей.

Ограничительная доска

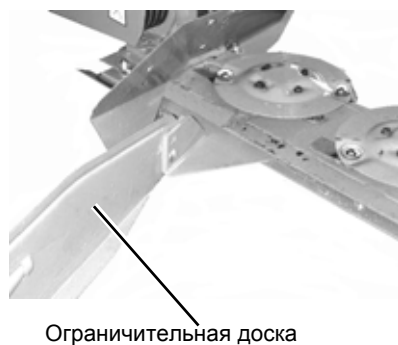

Машина может быть оборудована ограничительной доской с левой и правой стороны режущего бруса.

Разделитель соломы

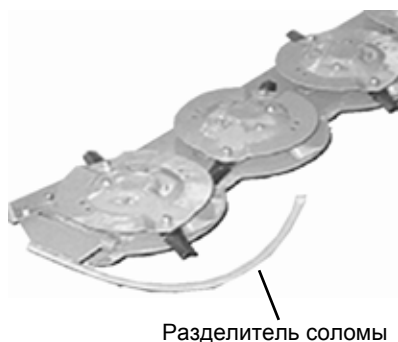

Машина может быть оборудована разделителем соломы с правой стороны режущего бруса. Разделитель соломы применяется при уборке молодой травы и высокой спутанной травы.

Диск для валков

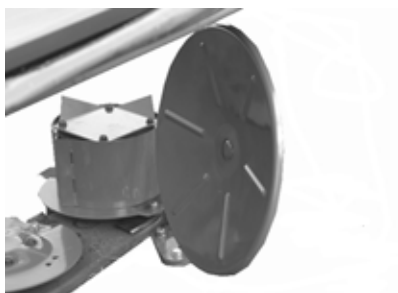

Машина может быть оборудована диском для валков.

Осветительные приборы

Осветительные приборы

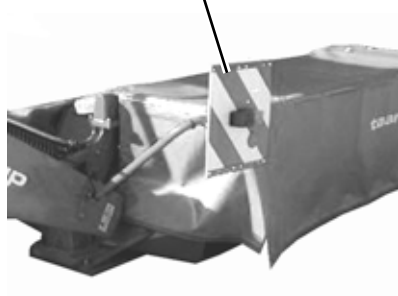

Машину можно оборудовать комплектом дополнительных осветительных приборов, а также отражателей.

Дополнительное оборудование

Быстрая замена ножей

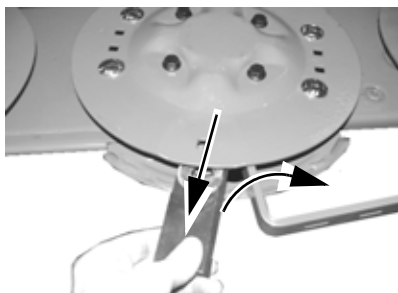
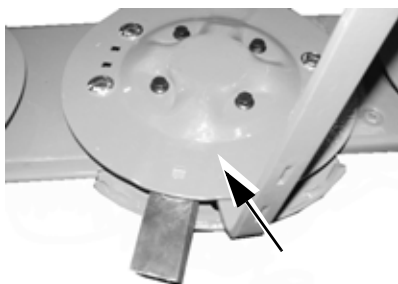

Машину можно оборудовать устройством для быстрой смены ножей, которое позволяет всего за несколько секунд осуществить замену или поворот ножа при помощи простого инструмента.

Пружинный замок для пересеченной местности

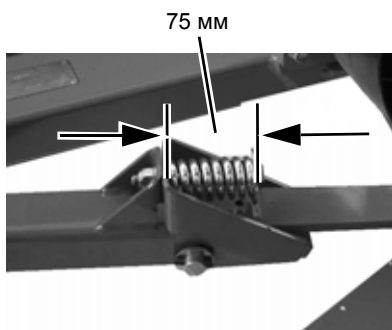

Пружинный замок удерживает машину в правильном положении относительно трактора. Если машина встречает твердое препятствие, замок открывается и машина отворачивается назад. Пружинный замок закрывается снова автоматически.

Пружинный замок установлен на заводе так, как показано.

ВНИМАНИЕ! Пружинный замок нельзя затягивать больше, чем на 62 мм, после этого он блокируется.

При работе на пересеченной местности может показаться, что пружинный замок нужно затянуть дополнительно.

ЗАМЕЧАНИЕ ! Рекомендуется затягивать винт на 1 оборот, после чего проверять пружинный замок.

Режущий брус

Неисправность	Возможная причина	Способ устранения	С.
Режущий брус отклоняется назад или не может следовать за рельефом	Неправильно установлена пружина	Проверить диаметр проволоки пружины	23
	Очень холмистая местность	Машину можно оборудовать пружинным замком для неровной местности	66
Изменяется регулировка машины	Рычаги навески трактора не могут держаться в закрепленном положении	Установите цепь так, чтобы подвеска машины удерживалась в постоянном положении	28
Машина висит слишком низко при подъеме на рычагах навески трактора	Рабочая высота подвески неправильная	Проверьте рабочую высоту подвески	28
Валок скошенной массы укладывается неудовлетворительно	Диск для валков или ограничительная доска	Перейдите от диска для валков к ограничительной доске или наоборот	64
Неровная стерня	Слишком низкая скорость скашивания	Повысить скорость скашивания	21
	Слишком низкая частота вращения вала отбора мощности трактора	Проверьте частоту вращения — она не должна превышать 575 об/мин.	21
	Ножи затупились или часть ножей отсутствует	Поверните ножи или замените ножи	55
	Машина не уравновешена	Отрегулируйте положение потока	37
	Клиновой ремень недостаточно натянут	Натяните клиновой ремень	59
*Полосы в стерне	Наклон режущего бруса не идеально подходит для скашиваемой массы	Отрегулировать наклон режущего бруса	37
	Режущий брус оборудован высокими салазками	Демонтируйте высокие салазки Примечание! На земле не должно быть камней	64
	Накапливание скошенной массы на режущих дисках	Повысить скорость скашивания	
Пропуски при уборке молодой травы	Конусы слишком сильно нагружены	Снимите конусы, установите делитель потока соломы и левую ограничительную доску	64
Накопление скошенной массы с правой стороны	Длинноволокнистая трава	Установите делитель потока соломы	64
Слишком высокая стерня	Угол бруса слишком мал	Отрегулируйте высоту стерни	37

Неисправности и их устранение

Неисправность	Возможная причина	Способ устранения	С.
Режущий брус ненормально нагревается	Слишком много масла в режущем брусе	Проверьте уровень масла в режущем брусе	51
	Используется масло несоответствующего типа	Смените масло	73

Вал отбора мощности

Неисправность	Возможная причина	Способ устранения	С.
Вал отбора мощности стучит	Машина слишком наклонена вперед (малая высота стерни)	Установите машину более горизонтально	37

*) Проблема полос может возникать в особенности при скашивании короткой и сильной весенней травы при неблагоприятных погодных условиях. Всегда проверяйте, острые ли ножи режущих дисков. Наклон машины можно для пробы слегка изменять (вперед или назад). Следите, чтобы вал передачи мощности не дошел до упора при изменении длины верхнего рычага.

Условия гарантии

Гарантийный период на наш продукт составляет 12 месяцев с даты приобретения. Гарантия не распространяется на быстроизнашиваемые части.

Для предъявления гарантийных требований необходима гарантийная рекламация к фирме Kverneland. Рекламацию заполняет местный дилер Kverneland того региона, в котором приобреталась машина или оборудование к ней.

Отказ от ответственности за сопутствующий ущерб

Мы не несем ответственности за повреждение иных объектов собственности владельца, вызванные эксплуатацией машины/оборудования. Сюда также относятся повреждения, вызванные неправильной эксплуатацией машины/оборудования.

Поэтому перед началом работы рекомендуем вам тщательно ознакомиться с содержанием данной инструкции по эксплуатации и всегда (перед и во время эксплуатации) проверять исправность машины/дополнительного оборудования.

Изношенную машину необходимо соответствующим образом утилизировать:

Металлические детали

Отправьте подлежащие обработке детали на перерабатывающий завод, имеющий разрешение на осуществление данного вида деятельности. Крупные детали следует передать в лицензированный утилизационный центр, где они будут переработаны в соответствии с действующими правилами.

Резиновые детали

Отправьте подлежащие утилизации детали на перерабатывающий завод, где они будут переработаны в соответствии с действующими правилами.

Пластмасса

Отправьте подлежащие утилизации детали на перерабатывающий завод, где они будут переработаны в соответствии с действующими правилами.

Гидравлическая жидкость

Необходимо полностью удалить из машины всю гидравлическую жидкость.

Собранную жидкость необходимо отправить на предприятие по уничтожению отходов, где она будет переработана в соответствии с действующими правилами.

Декларация о соответствии стандартам ЕС

Директива ЕС. 98/37/
ЕС

Мы:

Kverneland Group Kerteminde AS
Taarupstrandvej 25
DK - 5300 Kerteminde - Denmark

заявляем, что несем всю ответственность за то, что продукт:

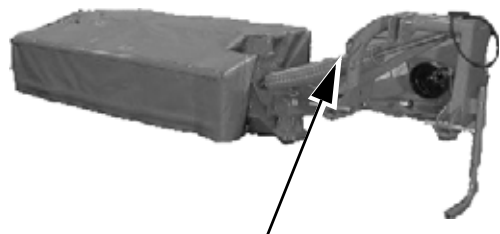

СЕ-маркировка и заводская табличка

2420 - 2424 - 2428 - 2432
и соответствующее оборудование

отвечает требованиям Директивы по машинному оборудованию 98/37/ЕЕС.

Для соблюдения соответствующих требований по технике безопасности, содержащихся в Директиве ЕС, выполняются следующие стандарты:

- EN 292-1;2 (11/1991);
- EN 294 (06/1992)

Kverneland Group Kerteminde
Kerteminde - Danmark 01.01.2007

Нильс Эрик Андерсен
Исполнительный директор

Переводная таблица

Основная информация:	Единицы СИ	Единицы перерасчета:
Длина	1 м	39,4 дюйма = 3,3 фута = 1,1 ярда = 0,00062 мили (США)
Площадь	1 м ²	1,2 ярда ² = 10,8 фута ² = 0,00025 акра = 0,0001 га
Объем	1 дм ³ (1 л)	61 дюйм ³ = 0,035 фут ³ = 0,22 галлона (имп) = 0,26 галлонов (США)
Скорость	1 м/с	3,6 км/ч = 2,24 миль/ч = 3,28 футов/с
Сила	1 Н	0,10 килограмм-сила = 0,22 фунт-сила
Мощность	1 кВт	1,36 л.с. = 102 килограмм силы/с
Масса	1 кг	2,2 фунта = 0,0197 центнера = 35 унций
Момент силы (крутящий момент)	1 Нм	0,102 килограмм силы-метр = 8,8 фунт силы-дюйм = 0,74 фунт силы-фут
Давление	1 бар	0,01 атм. (килограмм силы/см ²) = 0,14 пси (фунт на кв. дюйм)
Частота вращения	мин ⁻¹ = частота вращения, об/мин	

Смазочные материалы

Поставщик	Трансмиссионные масла для мостов / трансмиссии (3000 - об/мин)	Трансмиссионное масло для угловых передач и т.п. (540 - 1000 об/мин)	Масленки
BP	Energear SHX-M 75W-90	Energear Hypo 80W-90	Energear L 21 M
CASTROL	EP 80W	EPX 80W/90	Castrol Molymax
STATOIL	Gearway G4 80W-90	Gearway G4 80W-90	CreaseWay CaH 81
Q8	T35 80W	T 55 80 W/90	Rembrandt Moly S 2
MOBIL OIL	Mobilube HD GX-A 80W W	Mobilube 80W-90	Mobilgrease EAL 1
SHELL	Spirax GX 80 W	Spirax MB 90	Retinax HD 2 Retinax HD X2
TEXACO	Geartex EP-A 80W	Geartex EP-A 80W-90	Multifak t EP 2 Molytex EP 2
OK	Gearoil GL 5 80 W	OK Gearoil GL 5 80 W-90	Compound 2

Крутящий момент

Момент затяжки для болтов класса прочности 8.8 (черных и/или оцинкованных, несмазанных), когда они заворачиваются на гладкой поверхности либо с обычной прижимной шайбой									
Резьба, мм	5	6	8	10	12	14	16	20	22
Нм	5	10	26	52	90	144	225	436	594

Вышеприведенные таблицы следует использовать только в том случае, если в инструкции не указано иное.

Алфавитный указатель

Частота вращения вала отбора мощности 10

А

Гарантия	69
Директива ЕС. 98/37/ЕС	71
Гидравлика	15
Для записей	72
Для кого предназначена данная инструкция по эксплуатации	4
Дополнительные указания по технике безопасности	
Пояснения к символам	7
Выезд на проезжую часть	33

С

Запасные части	15
----------------	----

Е

Крутящий момент	73
-----------------	----

І

Очистка	41
Перед установкой	22
Переводная таблица	73
Первый запуск машины	31
Неисправности и их устранение	67
Общий вид	19
Подготовка машины к работе	22
Отсоединение машины	43

Н

Смазочные материалы	73
---------------------	----

О

Требования к трактору	21
Хранение	45
Технические характеристики	73
Технические характеристики.	20
Техническое обслуживание	
Регулировка	55
Замена деталей	60
Периодичность технического обслуживания	48
Смазка	50
Утилизация	
Резиновые детали	70
Гидравлическая жидкость	70
Металлические детали	70
Пластмасса	70